

SMLOUVA O DÍLO

č. MUBPH 13822/2017

uzavřená dle § 2586 a násl. občanského zákoníku

I. SMLUVNÍ STRANY**Objednatel:****Město Bystřice pod Hostýnem,**
Masarykovo náměstí 137,
768 61 Bystřice pod Hostýnem

IČ:

00287113

DIČ:

CZ00287113

bankovní spojení:

Komerční banka, a. s., číslo účtu 86-2999550217/0100

jednající

ve věcech smluvních:

Mgr. Zdeňkem Pánkem – starosta města

ve věcech technických:

Radek Zapletal, referent oddělení správy majetku a investic MÚ

Bystřice pod Hostýnem

e-mail: zapletal@mubph.cz

mob: 605 446 937

(dále jako objednatel)

Zhotovitel :

se sídlem

V okno s.r.o.

Skaštice 149

767 01 Kroměříž

IČ:

25527266

DIČ :

CZ25527266

bankovní spojení :

ČS Hulín a.s. č.u.:1409576309/0800

jednající:

Ing. Martin Zelinger

(dále jako zhotovitel)

Zhotovitel prohlašuje, že má a po celou dobu platnosti smlouvy bude mít sjednanu pojistnou smlouvu pro případ způsobení škody.

II. PŘEDMĚT DÍLA

II.1 Předmětem díla je dodávka a provedení kompletních stavebních prací na akci – „**Dokončení výměny oken a dveří v budově č.p. 1071, Bystřice pod Hostýnem**“.

Podrobně je obsah předmětu díla specifikován položkovým rozpočtem předloženým objednateli zhotovitelem v zadávacím řízení na tuto veřejnou zakázku. Tento rozpočet je součástí této smlouvy jako příloha č.1.

II.2 Činnostmi, které musí zhotovitel zajistit na svůj náklad a nebezpečí a které jsou součástí díla se rozumí zejména:

- zařízení staveniště,
- po dokončení stavby uvedení prostor v okolí vlastního díla do původního stavu

II.3 Dojde-li při realizaci díla k jakýmkoliv změnám, doplňkům, rozšíření nebo snížení rozsahu předmětu díla, je zhotovitel povinen provést soupis těchto změn, doplňků nebo rozšíření, ocenit je podle jednotkových cen použitých pro návrh ceny díla včetně VRN a pokud to není možné, tak podle jím navrhovaných cen vyplývajících z cenové hladiny cen v položkovém rozpočtu, a předložit tento soupis objednateli nebo jeho zástupci ve věcech technických k odsouhlasení formou dodatku ke smlouvě. Teprve po uzavření dodatku smlouvy má právo na realizaci těchto změn a na jejich úhradu.

II.4 Objednatel se zavazuje předmět díla bez vad a nedodělků k termínu předání převzít a zaplatit za něj zhotoviteli cenu podle smlouvy a podmínek dohodnutých ve smlouvě.

III. ČAS A MÍSTO PLNĚNÍ

III.1 Zhotovitel se zavazuje zahájit provádění díla dne 17. 7. 2017

III.2 Zhotovitel se zavazuje dílo řádně zhotovit a takto zhotovené předat objednateli nejpozději dne **04. 09. 2017**. Zhotovitel splní svou povinnost zhotovit dílo jeho řádným a včasným dokončením a předáním objednateli bez vad a nedodělků.

III.3 Místem plnění je budova s č.p. 1071, Bystřice pod Hostýnem.

IV. CENA DÍLA

IV.1 Cena díla je stanovena na základě cenové nabídky zhotovitele a položkového rozpočtu, který tvoří (jako příloha č. 1) nedílnou součást této smlouvy.

Celková cena díla činí bez DPH:	755.000,-Kč
DPH 21%	158.550,-Kč
Celková cena díla činí včetně DPH:	913.550,-Kč

IV.2 Součástí ceny jsou veškeré práce a dodávky, poplatky a jiné náklady nezbytné pro řádné a úplné zhotovení díla, včetně nákladů na vybudování, provoz a demontáž zařízení staveniště. Zhotovitel zodpovídá za správnost a úplnost položkového rozpočtu ve vztahu k projektové dokumentaci stavby. Případné odchylky, vynechání, opomnění, chyby a nedostatky naceněného položkového rozpočtu nemají v žádném případě vliv na smluvní cenu za dílo, ani na rozsah díla podle této smlouvy, rozsah plnění zhotovitele ani na další ujednání smluvních stran v této smlouvě.

IV.3 Jednotkové ceny uvedené v položkovém rozpočtu jsou cenami pevnými po celou dobu realizace díla.

IV.4 Změna sjednané ceny je možná, pouze pokud po podpisu smlouvy a před termínem dokončení díla dojde ke změnám sazeb DPH nebo pokud objednatel bude požadovat i provedení jiných prací nebo dodávek, než těch, které byly předmětem projektové dokumentace nebo pokud objednatel vyloučí některé práce nebo dodávky z předmětu plnění.

IV.5 Město Bystřice pod Hostýnem bude při realizaci díla dle smlouvy o dílo osobou povinnou k dani z přidané hodnoty a daň z přidané hodnoty na výstupu bude odvedena z plnění této smlouvy o dílo investorem. Zhotovitel se zavazuje nejpozději do 10 dnů od data uskutečnění zdanitelného plnění vystavit daňový doklad a doručit jej objednateli do 3 dnů od vystavení. V případě nesplnění této povinnosti uhradí objednateli smluvní pokutu ve výši 0,05% z částky přenesené daňové povinnosti dle ust. §92e ZDPH za každý den prodlení.

V. PLATEBNÍ PODMÍNKY

V.1. Objednatel neposkytne zhotoviteli zálohu.

V.2 Cena za dílo bude uhrazena po předání díla a jeho převzetí objednatelem, a to na základě daňového dokladu (dále jen faktury) vystavené zhotovitelem ve dvou stejnopisech se splatností 30 dnů.

V.3 Objednatel je povinen uhradit fakturu zhotovitele nejpozději do 30 dnů ode dne následujícího po dni doručení faktury.

VI. STAVEBNÍ DENÍK

VI.1 Zhotovitel je povinen vést ode dne převzetí staveniště o pracích, které provádí, stavební deník, do kterého je povinen zapisovat všechny skutečnosti, rozhodné pro plnění smlouvy. Zejména je povinen zapisovat údaje o časovém postupu prací, jejich jakosti, zdůvodnění odchylek prováděných prací od projektové dokumentace apod. Povinnost vést stavební deník končí předáním a převzetím díla.

VI.2 Zápisy ve stavebním deníku se nepovažují za změnu smlouvy, ale slouží jako podklad pro vypracování doplňků a změn smlouvy.

VII. STAVENIŠTĚ

Stavenišťem se rozumí prostor určený projektovou dokumentací nebo jiným dokumentem pro stavbu a pro zařízení staveniště. Pokud bude zhotovitel potřebovat pro realizaci díla prostor větší, zajistí si jej na vlastní náklady.

VII.1 Objednatel předá zhotoviteli staveniště nejpozději do 17. 7.2017

VII.2 Zhotovitel je povinen udržovat na převzatém staveništi pořádek a čistotu a je povinen odstraňovat odpady a nečistoty vzniklé jeho pracemi, a to v souladu s příslušnými předpisy, zejména ekologickými a o likvidaci odpadů. Odstraňování odpadů bude zhotovitelem dokladováno.

VII.3 Zhotovitel je povinen odstranit zařízení staveniště a vyklidit staveniště nejpozději do 2 dnů ode dne protokolárního předání a převzetí díla, pokud se strany nedohodnou jinak.

VIII. PROVÁDĚNÍ DÍLA

VIII.1 Zhotovitel je povinen provést dílo na svůj náklad a na své nebezpečí ve sjednané době.

VIII.2 Zhotovitel se zavazuje k součinnosti (koordinaci) se zodpovědným zástupcem objednatele a jednotlivými nájemníky v objektu.

VIII.3 Zhotovitel před prováděním bouracích prací na díle provede dokonalé zakrytí podlah budovy proti prachu a znečištění a po provedení prací provede řádný úklid.

VIII.4 Zhotovitel je povinen vyzvat objednatele ke kontrole a prověření prací, které v dalším postupu budou zakryty nebo se stanou nepřístupnými. Neučiní-li tak, je povinen na žádost objednatele odkrýt práce, které byly zakryty nebo které se staly nepřístupnými na svůj náklad. Výzvu je zhotovitel povinen učinit písemně minimálně tři dny před zakrytím. Pokud se objednatel nedostaví do této lhůty, je zhotovitel oprávněn výše uvedené práce po předcházejícím písemném upozornění objednatele zakrýt a pokračovat v dalších pracích.

VIII.5 Zhotovitel se zavazuje provést dílo svým jménem a na vlastní odpovědnost. V případě, že pověří provedením části díla jinou osobu, má zhotovitel odpovědnost, jako by dílo provedl sám. Veškeré odborné práce musí vykonávat pracovníci zhotovitele nebo jeho subdodavatelů mající příslušnou kvalifikaci.

VIII.6 Zhotovitel ručí za to, že v rámci provádění prací dle této smlouvy nepoužije žádný materiál, o kterém je v době užití známo, že je škodlivý, včetně materiálů, o nichž by měl zhotovitel na základě svých odborných znalostí vědět, že jsou škodlivé. Zhotovitel se zavazuje, že k realizaci díla nepoužije materiály, které nemají požadovanou certifikaci či předepsaný průvodní doklad, je-li to pro jejich použití nezbytné podle příslušných předpisů.

IX. PŘEDÁNÍ DÍLA, VLASTNICKÁ PRÁVA

IX.1 Zhotovitel je povinen písemně oznámit objednateli nejpozději 5 dnů předem, kdy bude dílo připraveno k odevzdání. Objednatel je povinen zahájit přejímací řízení nejpozději do 3 pracovních dnů od učiněné výzvy. Pokud se při přejímacím řízení prokáže, že dílo není dokončeno, je zhotovitel povinen dílo dokončit v náhradní lhůtě stanovené objednatelem a objednateli uhradit veškeré náklady spojené s opakovaným předáním a převzetím díla.

IX.2 Zhotovitel je povinen připravit a doložit k přejímacímu řízení potřebné doklady, především:

- zápisy a osvědčení o provedených zkouškách použitých materiálů
- stavební deník

IX.3 O průběhu přejímacího řízení pořídí zhotovitel protokol, ve kterém se mimo jiné uvede: označení díla, označení objednatele a zhotovitele díla, číslo a datum uzavření smlouvy o dílo,

zahájení a dokončení prací na zhotovovaném díle, prohlášení objednatele, že dílo přejímá, datum a místo sepsání zápisu, jména a podpisy zástupců objednatele a zhotovitele, seznam převzaté dokumentace, termín vyklizení staveniště, datum ukončení záruky na dílo. Součástí protokolu o předání a převzetí díla jsou revizní zprávy, atesty materiálů a všechny podepsané doklady, které prokazují jakost a úplnost díla a další součásti stanovené smlouvou nebo se vztahující k předmětu smlouvy.

Pokud objednatel odmítá dílo převzít je povinen uvést do zápisu svoje důvody.

Zhotovitel a objednatel jsou oprávněni uvést v zápise cokoliv, co budou považovat za nutné.

IX.4 Dílo je považováno za ukončené dnem písemného převzetí díla objednatelem bez vad a nedodělků.

IX.5 Objednatel je vlastníkem díla. Veškeré zařízení, stroje, materiál, apod. do doby, než se stanou pevnou součástí díla, jsou ve vlastnictví zhotovitele.

IX.6 Zhotovitel nese nebezpečí škody na předmětu díla po dobu provádění díla, a to až do doby jeho řádného předání objednateli.

X. ZÁRUKA

X.1 Zhotovitel poskytuje na dílo záruku na jakost v délce 60 měsíců ode dne řádného předání celého díla objednateli. Záruční doba neběží po dobu, po kterou nemůže objednatel dílo užívat pro vady, za které odpovídá zhotovitel.

X.2 Objednatel je povinen vady písemně reklamovat u zhotovitele bez zbytečného odkladu po jejich zjištění. V reklamaci musí být vady popsány. Reklamaci lze uplatnit do posledního dne záruční lhůty, přičemž i reklamace odeslána objednatelem v poslední den záruční lhůty se považuje za včas uplatněnou.

X.3 Zhotovitel potvrdí objednateli formou e-mailu, nebo písemně přijetí reklamace a do 5 pracovních dnů od obdržení reklamace začne s jejich odstraňováním, nedohodnou-li se smluvní strany písemně jinak. Bez ohledu na to, zda bylo možné zjistit vadu již dříve, je zhotovitel povinen vadu v co možná nejkratší technicky a technologicky obhajitelné lhůtě odstranit, nebude-li dohodnuto jinak, a to buď opravou nebo výměnou vadných částí zařízení za nové části zařízení, a to na vlastní náklady, včetně potřebné demontáže a montáže, dopravních nákladů a nákladů za odborníky zhotovitele, kteří byli vysláni k provedení opravy. Nedojde-li mezi oběma smluvními stranami k dohodě o termínu odstranění reklamované vady, platí, že vada musí být odstraněna nejpozději do 14 dnů ode dne uplatnění reklamace.

XI. ODPOVĚDNOST ZA ŠKODU

XI.1 Pokud činností zhotovitele dojde ke způsobení škody objednateli nebo jiným subjektům z titulu opomenutí, nedbalosti nebo neplněním podmínek vyplývajících ze zákona, ČSN nebo jiných norem nebo vyplývajících z této smlouvy, je zhotovitel povinen bez zbytečného odkladu tuto škodu odstranit a není-li to možné tak finančně uhradit. Veškeré náklady s tím spojené nese zhotovitel.

XII. SMLUVNÍ POKUTY

XII.1 Pokud bude zhotovitel v prodlení s předáním díla, je povinen zaplatit objednateli smluvní pokutu ve výši 0,2% z ceny díla za každý den prodlení. Pokud bude zhotovitel v prodlení s předáním díla delším než 15 dnů, je povinen zaplatit objednateli navíc další smluvní pokutu ve výši dalších 0,2% z ceny díla za šestnáctý a každý další i započatý den prodlení s předáním díla. Prodlení zhotovitele proti termínu předání a převzetí díla jak 15 dnů se považuje za podstatné porušení smlouvy.

XII.2 Pokud zhotovitel nenastoupí ve lhůtě dle čl. X.3 smlouvy odstraňování reklamované vady (případně vad), je povinen zaplatit objednateli smluvní pokutu 1.000 Kč za každou reklamovanou vadu, na jejíž odstraňování nenastoupil ve sjednaném termínu, a každý den prodlení.

XII.3 Pokud zhotovitel neodstraní reklamovanou vadu ve sjednaném termínu, je povinen zaplatit objednateli smluvní pokutu 2.000 Kč za každou reklamovanou vadu, u níž je v prodlení, a za každý den prodlení.

XII.4 Pokud bude objednatel v prodlení s úhradou faktury proti sjednanému termínu, je povinen zaplatit zhotoviteli úrok z prodlení ve výši 0,05% z dlužné částky za každý i započatý den prodlení.

XII.5 Splatnost smluvních pokut se sjednává na 14 dnů ode dne doručení jejich vyúčtování. Stejná splatnost se vztahuje i na případnou úhradu úroku z prodlení objednatelem zhotoviteli.

XII.6 Zaplacením smluvní pokuty dle některého z předchozích ustanovení této smlouvy není dotčeno právo objednatele na případnou náhradu vzniklé škody zhotovitelem. Objednatel je oprávněn domáhat se i náhrady škody přesahující smluvní pokutu.

XIII. ZMĚNY SMLOUVY

XIII.1 Tuto smlouvu lze změnit nebo doplnit pouze písemným oboustranně potvrzeným ujednáním výslovně nazvaným „Dodatek ke smlouvě“. Dodatky budou vzestupně číslovány a podepsány oprávněnými zástupci smluvních stran. Jiné zápisy, protokoly apod. se za změnu smlouvy nepovažují.

XIII.2 Nastanou-li u některé ze stran skutečnosti bránící řádnému plnění této smlouvy, je povinna to ihned bez zbytečného odkladu oznámit druhé straně a vyvolat jednání zástupců oprávněných k popisu smlouvy.

XIV. ZÁVĚREČNÁ USTANOVENÍ

XIV.1 Tato smlouva je zhotovena ve třech stejnopisech, z nichž dva obdrží objednatel a jeden zhotovitel.

XIV.2 Smluvní strany souhlasí se zveřejněním obsahu smlouvy podle zákona č. 106/1999 Sb., o svobodném přístupu k informacím, ve znění pozdějších právních předpisů.

Doložka dle ustanovení § 41 z. č. 128/2000 Sb., o obcích

Uzavřít tuto smlouvu rozhodla Rada města Bystřice pod Hostýnem na své schůzi dne 28.června 2017.

V Bystřici pod Hostýnem dne 17. července 2017

Za objednatele:



Za zhotovitele:



VOKNO

-HO1-

Sídlo :
V okno s.r.o.
Skaštice 149
Kroměříž

Pobočka :
nám.Svobody 116
Holešov
Tél. 573 397 676



Plastová a hliníková okna a dveře

V okno s.r.o. - prodejna Holešov

Náměstí Svobody 116, 769 01 HOLEŠOV

Telefon: 573 397 676

http:// www.v-okno.cz, E-mail: holesov@v-okno.cz

Výroba:

Kroměříž 767 01, Skaštice 149

573 330 095 - spojovatelka

573 504 139 - účtárna

573 504 130 - servis

č.ú.: 140 957 6309 / 0800

Jako variabilní symbol uveďte prosím číslo nabídky za lomítkem

ICO: 00287113

DIC: CZ00287113

Zákazník:

Město Bystřice pod Hostýnem

Adresa:

Masarykovo nám. 137

BYSTRICE POD HOSTÝNEM

768 61

Telefon: 573 501 934

Číslo: OM17/91464

NABÍDKA OKEN A DVEŘÍ

Datum: 09.7.2017

Objekt: Dokončení výměny oken a dveří v budově č. p. 1071, Bystřice pod Hostýnem

Vyhotovil(a): Odložilík Petr

Telefon: 775 245 590

Venkovní žaluzie: lamely "Z", s motorem, čidla

Všechny obrázky jsou vyobrazeny jako pohled zevnitř.

1. Pozice: P1 / ID 1 Jednodílné okno

Množství: 18 ks

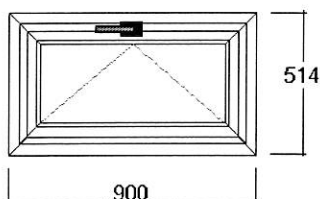

Šířka/výška 900 / 514 mm

Profily: IQ - Gealan S8000

Okna bílá

Šířka prof. kombinace: 116 mm

Barva: Bílá

Kování: MACO 2015

Sklo: izolační dvojsklo 4-16-4 Ug=1,1_Rw=30dB

iPlus TOP 1,1 4mm - rámeček 16mm U7040 - Planibel clearlite

4mm (Float) - argon

Součástí ceny pozice je

Součást kování: Okenní klika bílá

18 ks

Výrobek

Cena za kus

Sleva

Cena po slevě

Množství

Celková cena

Jednodílné okno

2 750,00 Kč

44%

1 541,00 Kč

18 ks

27 738,00 Kč

Celková cena včetně doplňků

18 ks

27 738,00 Kč

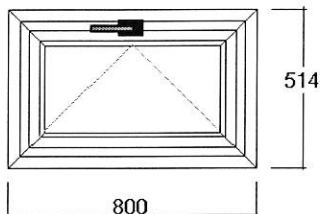
2. Pozice: P2 / ID 2 Jednodílné okno Množství: 1 ks

Šířka/výška 800 / 514 mm

Profily: IQ - Gealan S8000

Okna bílá

Šířka prof. kombinace: 116 mm

Barva: Bílá

Kování: MACO 2015

Sklo: izolační dvojsklo 4-16-4 Ug=1,1_Rw=30dB

iPlus TOP 1,1 4mm - rámeček 16mm U7040 - Planibel clearlite
4mm (Float) - argon

Součástí ceny pozice je

Součást kování: Okenní klika bílá				1 ks	
Výrobek	Cena za kus	Sleva	Cena po slevě	Množství	Celková cena
Jednodílné okno	2 584,00 Kč	44%	1 449,00 Kč	1 ks	1 449,00 Kč
Celková cena včetně doplňků				1 ks	1 449,00 Kč

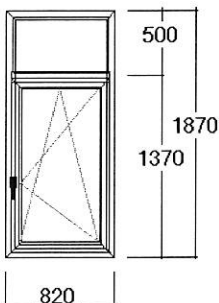
3. Pozice: P3 / ID 3 Jednodílné okno s horním světlíkem Množství: 3 ks

Šířka/výška 820 / 1870 mm

Profily: IQ - Gealan S8000

Okna bílá

Šířka prof. kombinace: 116 mm

Barva: Bílá

Kování: MACO 2015

Sklo: izolační dvojsklo 4-16-4 Ug=1,1_Rw=30dB

iPlus TOP 1,1 4mm - rámeček 16mm U7040 - Planibel clearlite
4mm (Float) - argon

Součástí ceny pozice je

Součást kování: Okenní klika bílá				3 ks	
Výrobek	Cena za kus	Sleva	Cena po slevě	Množství	Celková cena
Jednodílné okno s horním světlíkem	5 711,00 Kč	44%	3 195,00 Kč	3 ks	9 585,00 Kč
Příslušenství					
plb300 plastový parapet bílý-300mm, 995 mm				3 ks	426,00 Kč
280b+ Alu parapet tažený - bílý š-280 mm, 820 mm				3 ks	948,00 Kč
Žaluzie: STYLE - řetízek-domykavé, otv.P, barva 01-bílá, krycí pr. RAL 9016 - bílá, ved. Bílá-01				3 ks	933,00 Kč
Žaluzie: STYLE - řetízek-domykavé, otv.P, barva 01-bílá, krycí pr. RAL 9016 - bílá, ved. Bílá-01				3 ks	771,00 Kč
Celková cena včetně doplňků				3 ks	12 663,00 Kč

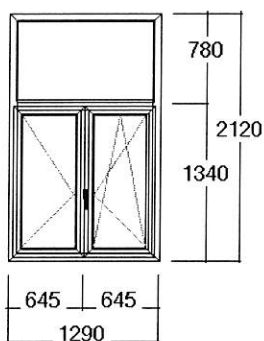
4. Pozice: P4 / ID 4 Dvoudílné okno s nadsvětlíkem (štulp) Množství: 2 ks

Šířka/výška 1290 / 2120 mm

Profily: IQ - Gealan S8000

Okna bílá

Šířka prof. kombinace: 116 mm

Barva: Bílá

Kování: MACO 2015

Sklo: izolační dvojsklo 4-16-4 Ug=1,1 Rw=30dB

iPlus TOP 1,1 4mm - rámeček 16mm U7040 - Planibel clearlite 4mm (Float) - argon

Součástí ceny pozice je

Součást kování: Okenní klika bílá				2 ks	
Výrobek	Cena za kus	Sleva	Cena po slevě	Množství	Celková cena
Dvoudílné okno s nadsvětlíkem (štulp)	9 371,00 Kč	44%	5 246,00 Kč	2 ks	10 492,00 Kč
Příslušenství					
plb300 plastový parapet bílý-300mm, 1465 mm				2 ks	404,00 Kč
280b+ Alu parapet tažený - bílý š-280 mm, 1290 mm				2 ks	938,00 Kč
Žaluzie: STYLE - řetízek-domykavé, otv.L, barva 01-bílá, krycí pr. RAL 9016 - bílá, ved. Bílá-01				2 ks	584,00 Kč
Žaluzie: STYLE - řetízek-domykavé, otv.P, barva 01-bílá, krycí pr. RAL 9016 - bílá, ved. Bílá-01				2 ks	584,00 Kč
Žaluzie: STYLE - řetízek-domykavé, otv.P, barva 01-bílá, krycí pr. RAL 9016 - bílá, ved. Bílá-01				2 ks	698,00 Kč
Celková cena včetně doplňků				2 ks	13 700,00 Kč

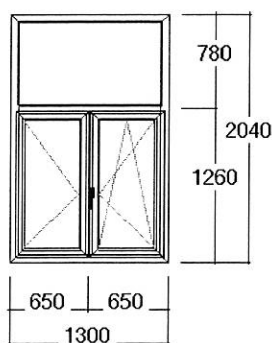
5. Pozice: P5 / ID 5 Dvoudílné okno s nadsvětlíkem (štulp) Množství: 6 ks

Šířka/výška 1300 / 2040 mm

Profily: IQ - Gealan S8000

Okna bílá

Šířka prof. kombinace: 116 mm

Barva: Bílá

Kování: MACO 2015

Sklo: izolační dvojsklo 4-16-4 Ug=1,1 Rw=30dB

iPlus TOP 1,1 4mm - rámeček 16mm U7040 - Planibel clearlite 4mm (Float) - argon

Součástí ceny pozice je

Součást kování: Okenní klika bílá				6 ks	
Výrobek	Cena za kus	Sleva	Cena po slevě	Množství	Celková cena
Dvoudílné okno s nadsvětlíkem (štulp)	9 169,00 Kč	44%	5 129,00 Kč	6 ks	30 774,00 Kč
Příslušenství					
plb300 plastový parapet bílý-300mm, 1475 mm				6 ks	1 218,00 Kč
280b+ Alu parapet tažený - bílý š-280 mm, 1300 mm				6 ks	2 832,00 Kč
Žaluzie: STYLE - řetízek-domykavé, otv.L, barva 01-bílá, krycí pr. RAL 9016 - bílá, ved. Bílá-01				6 ks	1 716,00 Kč
Žaluzie: STYLE - řetízek-domykavé, otv.P, barva 01-bílá, krycí pr. RAL 9016 - bílá, ved. Bílá-01				6 ks	1 716,00 Kč
Žaluzie: STYLE - řetízek-domykavé, otv.P, barva 01-bílá, krycí pr. RAL 9016 - bílá, ved. Bílá-01				6 ks	2 094,00 Kč
Celková cena včetně doplňků				6 ks	40 350,00 Kč

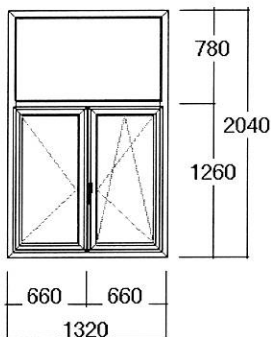
6. Pozice: P6 / ID 6 Dvoudílné okno s nadsvětlíkem (štulp) Množství: 3 ks

Šířka/výška 1320 / 2040 mm

Profily: IQ - Gealan S8000

Okna bílá

Šířka prof. kombinace: 116 mm

Barva: Bílá

Kování: MACO 2015

Sklo: izolační dvojsklo 4-16-4 Ug=1,1 Rw=30dB

iPlus TOP 1,1 4mm - rámeček 16mm U7040 - Planibel clearlite 4mm (Float) - argon

Součástí ceny pozice je

Součást kování: Okenní klika bílá	3 ks
-----------------------------------	------

Výrobek	Cena za kus	Sleva	Cena po slevě	Množství	Celková cena
Dvoudílné okno s nadsvětlíkem (štulp)	9 230,00 Kč	44%	5 163,00 Kč	3 ks	15 489,00 Kč

Příslušenství

plb300 plastový parapet bílý-300mm, 1495 mm	3 ks	618,00 Kč
280b+ Alu parapet tažený - bílý š-280 mm, 1320 mm	3 ks	1 434,00 Kč
Žaluzie: STYLE - řetízek-domykavé, otv.L, barva 01-bílá, krycí pr. RAL 9016 - bílá, ved. Bílá-01	3 ks	858,00 Kč
Žaluzie: STYLE - řetízek-domykavé, otv.P, barva 01-bílá, krycí pr. RAL 9016 - bílá, ved. Bílá-01	3 ks	858,00 Kč
Žaluzie: STYLE - řetízek-domykavé, otv.P, barva 01-bílá, krycí pr. RAL 9016 - bílá, ved. Bílá-01	3 ks	1 047,00 Kč
Celková cena včetně doplňků	3 ks	20 304,00 Kč

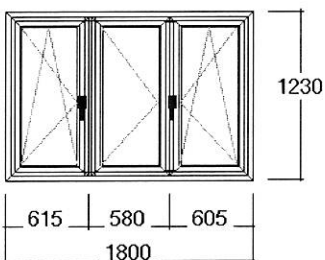
7. Pozice: P7 / ID 7 Trojdílné okno (příčka, štulp) Množství: 1 ks

Šířka/výška 1800 / 1230 mm

Profily: IQ - Gealan S8000

Okna bílá

Šířka prof. kombinace: 116 mm

Barva: Bílá

Kování: MACO 2015

Sklo: izolační dvojsklo 4-16-4 Ug=1,1 Rw=30dB

iPlus TOP 1,1 4mm - rámeček 16mm U7040 - Planibel clearlite 4mm (Float) - argon

Součástí ceny pozice je

Součást kování: Okenní klika bílá	1 ks
Součást kování: Okenní klika bílá	1 ks

Výrobek	Cena za kus	Sleva	Cena po slevě	Množství	Celková cena
Trojdílné okno (příčka, štulp)	9 933,00 Kč	44%	5 553,00 Kč	1 ks	5 553,00 Kč

Příslušenství

plb300 plastový parapet bílý-300mm, 1795 mm	1 ks	245,00 Kč
280b+ Alu parapet tažený - bílý š-280 mm, 1800 mm	1 ks	633,00 Kč
Žaluzie: STYLE - řetízek-domykavé, otv.L, barva 01-bílá, krycí pr. RAL 9016 - bílá, ved. Bílá-01	1 ks	286,00 Kč
Žaluzie: STYLE - řetízek-domykavé, otv.L, barva 01-bílá, krycí pr. RAL 9016 - bílá, ved. Bílá-01	1 ks	286,00 Kč
Žaluzie: STYLE - řetízek-domykavé, otv.P, barva 01-bílá, krycí pr. RAL 9016 - bílá, ved. Bílá-01	1 ks	286,00 Kč

Celková cena včetně doplňků

1 ks 7 289,00 Kč

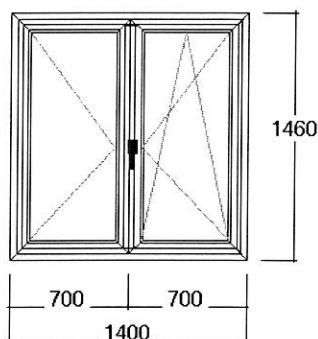
8. Pozice: P8 / ID 8 Dvojdílné okno (štulp)**Množství: 1 ks**

Šířka/výška 1400 / 1460 mm

Profily: IQ - Gealan S8000

Okna bílá

Šířka prof. kombinace: 116 mm

Barva: Bílá

Kování: MACO 2015

Sklo: izolační dvojsklo 4-16-4 Ug=1,1_Rw=30dB

iPlus TOP 1,1 4mm - rámeček 16mm U7040 - Planibel clearlite 4mm (Float) - argon

Součástí ceny pozice je

Součást kování: Okenní klika bílá	1 ks
-----------------------------------	------

Výrobek	Cena za kus	Sleva	Cena po slevě	Množství	Celková cena
Dvojdílné okno (štulp)	7 836,00 Kč	44%	4 385,00 Kč	1 ks	4 385,00 Kč

Příslušenství

plb300 plastový parapet bílý-300mm, 1395 mm	1 ks	193,00 Kč
---	------	-----------

280b+ Alu parapet tažený - bílý š-280 mm, 1400 mm	1 ks	504,00 Kč
---	------	-----------

Žaluzie: STYLE - řetízek-domykavé, otv.L, barva 01-bílá, krycí pr. RAL 9016 - bílá, ved. Bílá-01	1 ks	321,00 Kč
--	------	-----------

Žaluzie: STYLE - řetízek-domykavé, otv.P, barva 01-bílá, krycí pr. RAL 9016 - bílá, ved. Bílá-01	1 ks	321,00 Kč
--	------	-----------

Celková cena včetně doplňků	1 ks	5 724,00 Kč
------------------------------------	-------------	--------------------

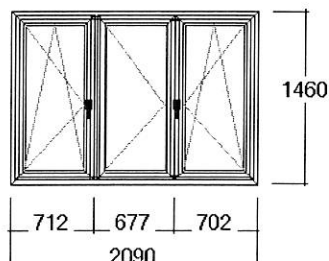
9. Pozice: P9 / ID 9 Trojdílné okno (příčka, štulp)**Množství: 1 ks**

Šířka/výška 2090 / 1460 mm

Profily: IQ - Gealan S8000

Okna bílá

Šířka prof. kombinace: 116 mm

Barva: Bílá

Kování: MACO 2015

Sklo: izolační dvojsklo 4-16-4 Ug=1,1_Rw=30dB

iPlus TOP 1,1 4mm - rámeček 16mm U7040 - Planibel clearlite 4mm (Float) - argon

Součástí ceny pozice je

Součást kování: Okenní klika bílá	1 ks
-----------------------------------	------

Součást kování: Okenní klika bílá	1 ks
-----------------------------------	------

Výrobek	Cena za kus	Sleva	Cena po slevě	Množství	Celková cena
Trojdílné okno (příčka, štulp)	11 731,00 Kč	44%	6 566,00 Kč	1 ks	6 566,00 Kč

Příslušenství

plb300 plastový parapet bílý-300mm, 2085 mm	1 ks	281,00 Kč
---	------	-----------

280b+ Alu parapet tažený - bílý š-280 mm, 2090 mm	1 ks	727,00 Kč
---	------	-----------

Celková cena včetně doplňků	1 ks	7 574,00 Kč
------------------------------------	-------------	--------------------

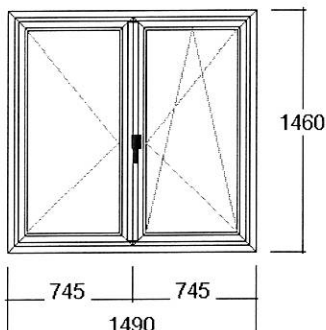
10. Pozice: P10 / ID 10 Dvojdílné okno (štulp)**Množství: 1 ks**

Šířka/výška 1490 / 1460 mm

Profily: IQ - Gealan S8000

Okna bílá

Šířka prof. kombinace: 116 mm

Barva: Bílá

Kování: MACO 2015

Sklo: izolační dvojsklo 4-16-4 Ug=1,1_Rw=30dB

iPlus TOP 1,1 4mm - rámeček 16mm U7040 - Planibel clearlite
4mm (Float) - argon

Součástí ceny pozice je

Součást kování: Okenní klika bílá				1 ks	
Výrobek	Cena za kus	Sleva	Cena po slevě	Množství	Celková cena
Dvojdílné okno (štulp)	8 194,00 Kč	44%	4 588,00 Kč	1 ks	4 588,00 Kč
Příslušenství					
plb300 plastový parapet bílý-300mm, 1485 mm				1 ks	204,00 Kč
280b+ Alu parapet tažený - bílý š-280 mm, 1490 mm				1 ks	533,00 Kč
Celková cena včetně doplňků				1 ks	5 325,00 Kč

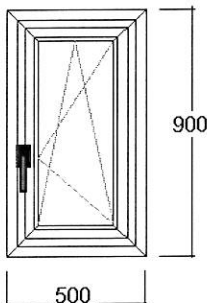
11. Pozice: P11 / ID 11 Jednodílné okno**Množství: 3 ks**

Šířka/výška 500 / 900 mm

Profily: IQ - Gealan S8000

Okna bílá

Šířka prof. kombinace: 116 mm

Barva: Bílá

Kování: MACO 2015

Sklo: izolační dvojsklo 4-16-4 Ug=1,1_Rw=30dB

iPlus TOP 1,1 4mm - rámeček 16mm U7040 - Planibel clearlite
4mm (Float) - argon

Součástí ceny pozice je

Součást kování: Okenní klika bílá				3 ks	
Výrobek	Cena za kus	Sleva	Cena po slevě	Množství	Celková cena
Jednodílné okno	2 812,00 Kč	44%	1 574,00 Kč	3 ks	4 722,00 Kč
Příslušenství					
280b+ Alu parapet tažený - bílý š-280 mm, 500 mm				3 ks	639,00 Kč
Celková cena včetně doplňků				3 ks	5 361,00 Kč

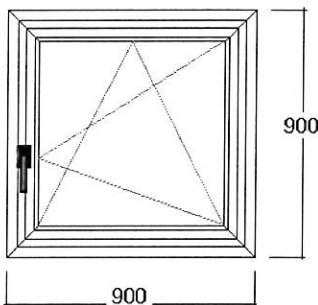
12. Pozice: P12 / ID 12 Jednodílné okno**Množství: 1 ks**

Šířka/výška 900 / 900 mm

Profily: IQ - Gealan S8000

Okna bílá

Šířka prof. kombinace: 116 mm

Barva: Bílá

Kování: MACO 2015

Sklo: izolační dvojsklo 4-16-4 Ug=1,1_Rw=30dB

iPlus TOP 1,1 4mm - rámeček 16mm U7040 - Planibel clearlite 4mm (Float) - argon

Součástí ceny pozice je

Součást kování: Okenní klika bílá				1 ks	
Výrobek	Cena za kus	Sleva	Cena po slevě	Množství	Celková cena
Jednodílné okno	3 536,00 Kč	44%	1 981,00 Kč	1 ks	1 981,00 Kč
Příslušenství					
280b+ Alu parapet tažený - bílý š-280 mm, 900 mm				1 ks	342,00 Kč
Žaluzie: STYLE - řetízek-domykavé, otv.P, barva 01-bílá, krycí pr. RAL 9016 - bílá, ved. Bílá-01				1 ks	279,00 Kč
Celková cena včetně doplňků				1 ks	2 602,00 Kč

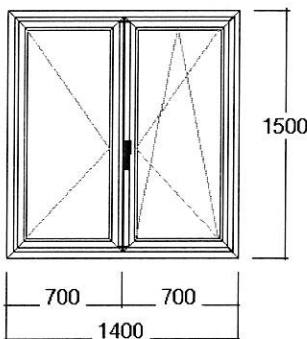
13. Pozice: P13 / ID 13 Dvojdílné okno (štulp)**Množství: 2 ks**

Šířka/výška 1400 / 1500 mm

Profily: IQ - Gealan S8000

Okna bílá

Šířka prof. kombinace: 116 mm

Barva: Bílá

Kování: MACO 2015

Sklo: izolační dvojsklo 4-16-4 Ug=1,1_Rw=30dB

iPlus TOP 1,1 4mm - rámeček 16mm U7040 - Planibel clearlite 4mm (Float) - argon

Součástí ceny pozice je

Součást kování: Okenní klika bílá				2 ks	
Výrobek	Cena za kus	Sleva	Cena po slevě	Množství	Celková cena
Dvojdílné okno (štulp)	7 954,00 Kč	44%	4 455,00 Kč	2 ks	8 910,00 Kč
Příslušenství					
plb300 plastový parapet bílý-300mm, 1395 mm				2 ks	386,00 Kč
280b+ Alu parapet tažený - bílý š-280 mm, 1400 mm				2 ks	1 008,00 Kč
Žaluzie: STYLE - řetízek-domykavé, otv.L, barva 01-bílá, krycí pr. RAL 9016 - bílá, ved. Bílá-01				2 ks	642,00 Kč
Žaluzie: STYLE - řetízek-domykavé, otv.P, barva 01-bílá, krycí pr. RAL 9016 - bílá, ved. Bílá-01				2 ks	642,00 Kč
Celková cena včetně doplňků				2 ks	11 588,00 Kč

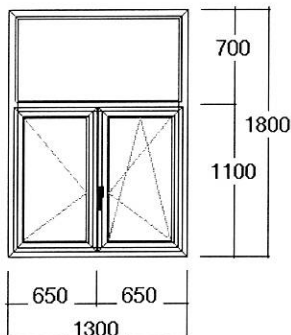
14. Pozice: P14 / ID 14 Dvoudílné okno s nadsvětlíkem (štulp)**Množství: 7 ks**

Šířka/výška 1300 / 1800 mm

Profily: IQ - Gealan S8000

Okna bílá

Šířka prof. kombinace: 116 mm

Barva: Bílá

Kování: MACO 2015

Sklo: izolační dvojsklo 4-16-4 Ug=1,1 Rw=30dB

iPlus TOP 1,1 4mm - rámeček 16mm U7040 - Planibel clearlite
4mm (Float) - argon

Součástí ceny pozice je

Součást kování: Okenní klika bílá				7 ks	
Výrobek	Cena za kus	Sleva	Cena po slevě	Množství	Celková cena
Dvoudílné okno s nadsvětlíkem (štulp)	8 537,00 Kč	44%	4 777,00 Kč	7 ks	33 439,00 Kč
Příslušenství					
plb300 plastový parapet bílý-300mm, 1395 mm				7 ks	1 351,00 Kč
280b+ Alu parapet tažený - bílý š-280 mm, 1300 mm				7 ks	3 304,00 Kč
Žaluzie: STYLE - řetízek-domykavé, otv.L, barva 01-bílá, krycí pr. RAL 9016 - bílá, ved. Bílá-01				7 ks	1 946,00 Kč
Žaluzie: STYLE - řetízek-domykavé, otv.P, barva 01-bílá, krycí pr. RAL 9016 - bílá, ved. Bílá-01				7 ks	1 946,00 Kč
Žaluzie: STYLE - řetízek-domykavé, otv.P, barva 01-bílá, krycí pr. RAL 9016 - bílá, ved. Bílá-01				7 ks	2 443,00 Kč
Celková cena včetně doplňků				7 ks	44 429,00 Kč

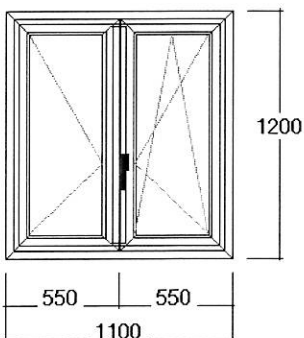
15. Pozice: P15 / ID 15 Dvojdílné okno (štulp)**Množství: 1 ks**

Šířka/výška 1100 / 1200 mm

Profily: IQ - Gealan S8000

Okna bílá

Šířka prof. kombinace: 116 mm

Barva: Bílá

Kování: MACO 2015

Sklo: izolační dvojsklo 4-16-4 Ug=1,1 Rw=30dB

iPlus TOP 1,1 4mm - rámeček 16mm U7040 - Planibel clearlite
4mm (Float) - argon

Součástí ceny pozice je

Součást kování: Okenní klika bílá				1 ks	
Výrobek	Cena za kus	Sleva	Cena po slevě	Množství	Celková cena
Dvojdílné okno (štulp)	6 315,00 Kč	44%	3 531,00 Kč	1 ks	3 531,00 Kč
Příslušenství					
280b+ Alu parapet tažený - bílý š-280 mm, 1100 mm				1 ks	406,00 Kč
Žaluzie: STYLE - řetízek-domykavé, otv.L, barva 01-bílá, krycí pr. RAL 9016 - bílá, ved. Bílá-01				1 ks	262,00 Kč
Žaluzie: STYLE - řetízek-domykavé, otv.P, barva 01-bílá, krycí pr. RAL 9016 - bílá, ved. Bílá-01				1 ks	262,00 Kč
Celková cena včetně doplňků				1 ks	4 461,00 Kč

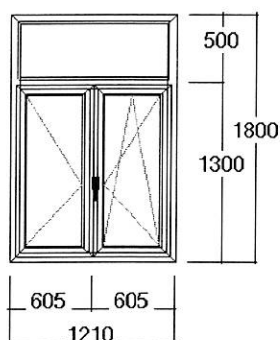
16. Pozice: P16 / ID 16 Dvoudílné okno s nadsvětlíkem (štulp)**Množství: 1 ks**

Šířka/výška 1210 / 1800 mm

Profily: IQ - Gealan S8000

Okna bílá

Šířka prof. kombinace: 116 mm

Barva: Bílá

Kování: MACO 2015

Sklo: izolační dvojsklo 4-16-4 Ug=1,1 Rw=30dB

iPlus TOP 1,1 4mm - rámeček 16mm U7040 - Planibel clearlite 4mm (Float) - argon

Součástí ceny pozice je

Součást kování: Okenní klika bílá 1 ks

Výrobek	Cena za kus	Sleva	Cena po slevě	Množství	Celková cena
Dvoudílné okno s nadsvětlíkem (štulp)	8 492,00 Kč	44%	4 752,00 Kč	1 ks	4 752,00 Kč

Příslušenství

plb300 plastový parapet bílý-300mm, 1385 mm	1 ks	192,00 Kč
280b+ Alu parapet tažený - bílý š-280 mm, 1210 mm	1 ks	442,00 Kč
Žaluzie: STYLE - řetízek-domykavé, otv.L, barva 01-bílá, krycí pr. RAL 9016 - bílá, ved. Bílá-01	1 ks	292,00 Kč
Žaluzie: STYLE - řetízek-domykavé, otv.P, barva 01-bílá, krycí pr. RAL 9016 - bílá, ved. Bílá-01	1 ks	292,00 Kč
Žaluzie: STYLE - řetízek-domykavé, otv.P, barva 01-bílá, krycí pr. RAL 9016 - bílá, ved. Bílá-01	1 ks	305,00 Kč
Celková cena včetně doplňků	1 ks	6 275,00 Kč

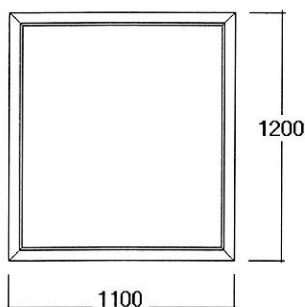
17. Pozice: P17 / ID 17 Jednodílné okno**Množství: 4 ks**

Šířka/výška 1100 / 1200 mm

Profily: IQ - Gealan S8000

Okna bílá

Šířka prof. kombinace: 66 mm

Barva: Bílá

Sklo: izolační dvojsklo 4-16-4 Ug=1,1 Rw=30dB

iPlus TOP 1,1 4mm - rámeček 16mm U7040 - Planibel clearlite 4mm (Float) - argon

ATYP - OKNO KRUHOVÉ - FIX

Výrobek	Cena za kus	Sleva	Cena po slevě	Množství	Celková cena
Jednodílné okno	13 541,00 Kč	44%	7 584,00 Kč	4 ks	30 336,00 Kč

Příslušenství

plb300 plastový parapet bílý-300mm, 1495 mm	4 ks	824,00 Kč
280b+ Alu parapet tažený - bílý š-280 mm, 1320 mm	4 ks	1 912,00 Kč
Celková cena včetně doplňků	4 ks	33 072,00 Kč

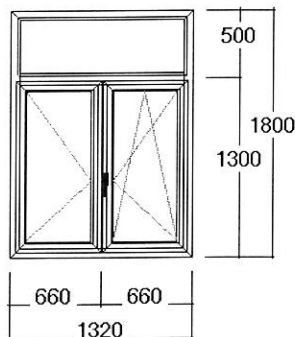
18. Pozice: P18 / ID 18 Dvoudílné okno s nadsvětlíkem (štulp) Množství: 2 ks

Šířka/výška 1320 / 1800 mm

Profily: IQ - Gealan S8000

Okna bílá

Šířka prof. kombinace: 116 mm

Barva: Bílá

Kování: MACO 2015

Sklo: izolační dvojsklo 4-16-4 Ug=1,1_Rw=30dB

iPlus TOP 1,1 4mm - rámeček 16mm U7040 - Planibel clearlite
4mm (Float) - argon

Součástí ceny pozice je

Součást kování: Okenní klika bílá				2 ks	
Výrobek	Cena za kus	Sleva	Cena po slevě	Množství	Celková cena
Dvoudílné okno s nadsvětlíkem (štulp)	8 824,00 Kč	44%	4 940,00 Kč	2 ks	9 880,00 Kč
Příslušenství					
plb300 plastový parapet bílý-300mm, 1495 mm				2 ks	412,00 Kč
280b+ Alu parapet tažený - bílý š-280 mm, 1320 mm				2 ks	956,00 Kč
Žaluzie: STYLE - řetízek-domykavé, otv.L, barva 01-bílá, krycí pr. RAL 9016 - bílá, ved. Bílá-01				2 ks	584,00 Kč
Žaluzie: STYLE - řetízek-domykavé, otv.P, barva 01-bílá, krycí pr. RAL 9016 - bílá, ved. Bílá-01				2 ks	584,00 Kč
Žaluzie: STYLE - řetízek-domykavé, otv.P, barva 01-bílá, krycí pr. RAL 9016 - bílá, ved. Bílá-01				2 ks	626,00 Kč
Celková cena včetně doplňků				2 ks	13 042,00 Kč

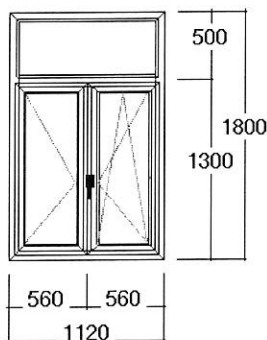
19. Pozice: P19 / ID 19 Dvoudílné okno s nadsvětlíkem (štulp) Množství: 2 ks

Šířka/výška 1120 / 1800 mm

Profily: IQ - Gealan S8000

Okna bílá

Šířka prof. kombinace: 116 mm

Barva: Bílá

Kování: MACO 2015

Sklo: izolační dvojsklo 4-16-4 Ug=1,1_Rw=30dB

iPlus TOP 1,1 4mm - rámeček 16mm U7040 - Planibel clearlite
4mm (Float) - argon

Součástí ceny pozice je

Součást kování: Okenní klika bílá				2 ks	
Výrobek	Cena za kus	Sleva	Cena po slevě	Množství	Celková cena
Dvoudílné okno s nadsvětlíkem (štulp)	8 234,00 Kč	44%	4 604,00 Kč	2 ks	9 208,00 Kč
Příslušenství					
plb300 plastový parapet bílý-300mm, 1295 mm				2 ks	360,00 Kč
280b+ Alu parapet tažený - bílý š-280 mm, 1120 mm				2 ks	826,00 Kč
Žaluzie: STYLE - řetízek-domykavé, otv.L, barva 01-bílá, krycí pr. RAL 9016 - bílá, ved. Bílá-01				2 ks	550,00 Kč
Žaluzie: STYLE - řetízek-domykavé, otv.P, barva 01-bílá, krycí pr. RAL 9016 - bílá, ved. Bílá-01				2 ks	550,00 Kč
Žaluzie: STYLE - řetízek-domykavé, otv.P, barva 01-bílá, krycí pr. RAL 9016 - bílá, ved. Bílá-01				2 ks	592,00 Kč
Celková cena včetně doplňků				2 ks	12 086,00 Kč

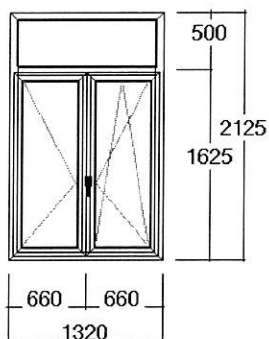
20. Pozice: P20 / ID 20 Dvoudílné okno s nadsvětlíkem (štulp)**Množství: 9 ks**

Šířka/výška 1320 / 2125 mm

Profily: IQ - Gealan S8000

Okna bílá

Šířka prof. kombinace: 116 mm

Barva: Bílá

Kování: MACO 2015

Sklo: izolační dvojsklo 4-16-4 Ug=1,1 Rw=30dB

iPlus TOP 1,1 4mm - rámeček 16mm U7040 - Planibel clearlite 4mm (Float) - argon

Součástí ceny pozice je

Součást kování: Okenní klika bílá				9 ks	
Výrobek	Cena za kus	Sleva	Cena po slevě	Množství	Celková cena
Dvoudílné okno s nadsvětlíkem (štulp)	9 923,00 Kč	44%	5 554,00 Kč	9 ks	49 986,00 Kč
Příslušenství					
plb300 plastový parapet bílý-300mm, 1495 mm				9 ks	1 854,00 Kč
280b+ Alu parapet tažený - bílý š-280 mm, 1320 mm				9 ks	4 302,00 Kč
Žaluzie: STYLE - řetízek-domykavé, otv.L, barva 01-bílá, krycí pr. RAL 9016 - bílá, ved. Bílá-01				9 ks	2 835,00 Kč
Žaluzie: STYLE - řetízek-domykavé, otv.P, barva 01-bílá, krycí pr. RAL 9016 - bílá, ved. Bílá-01				9 ks	2 835,00 Kč
Žaluzie: STYLE - řetízek-domykavé, otv.P, barva 01-bílá, krycí pr. RAL 9016 - bílá, ved. Bílá-01				9 ks	2 817,00 Kč
Celková cena včetně doplňků				9 ks	64 629,00 Kč

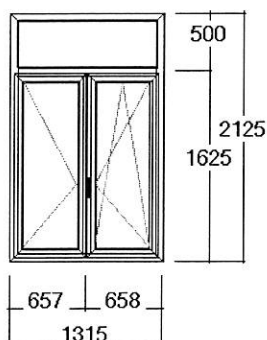
21. Pozice: P21 / ID 21 Dvoudílné okno s nadsvětlíkem (štulp)**Množství: 1 ks**

Šířka/výška 1315 / 2125 mm

Profily: IQ - Gealan S8000

Okna bílá

Šířka prof. kombinace: 116 mm

Barva: Bílá

Kování: MACO 2015

Sklo: izolační dvojsklo 4-16-4 Ug=1,1 Rw=30dB

iPlus TOP 1,1 4mm - rámeček 16mm U7040 - Planibel clearlite 4mm (Float) - argon

Součástí ceny pozice je

Součást kování: Okenní klika bílá				1 ks	
Výrobek	Cena za kus	Sleva	Cena po slevě	Množství	Celková cena
Dvoudílné okno s nadsvětlíkem (štulp)	9 913,00 Kč	44%	5 548,00 Kč	1 ks	5 548,00 Kč
Příslušenství					
plb300 plastový parapet bílý-300mm, 1495 mm				1 ks	206,00 Kč
280b+ Alu parapet tažený - bílý š-280 mm, 1315 mm				1 ks	476,00 Kč
Žaluzie: STYLE - řetízek-domykavé, otv.L, barva 01-bílá, krycí pr. RAL 9016 - bílá, ved. Bílá-01				1 ks	315,00 Kč
Žaluzie: STYLE - řetízek-domykavé, otv.P, barva 01-bílá, krycí pr. RAL 9016 - bílá, ved. Bílá-01				1 ks	315,00 Kč
Žaluzie: STYLE - řetízek-domykavé, otv.P, barva 01-bílá, krycí pr. RAL 9016 - bílá, ved. Bílá-01				1 ks	313,00 Kč
Celková cena včetně doplňků				1 ks	7 173,00 Kč

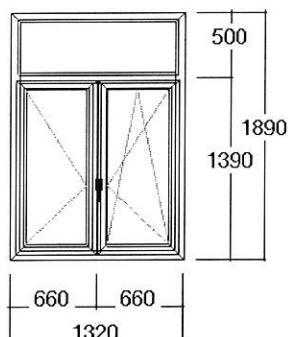
22. Pozice: P22 / ID 22 Dvoudílné okno s nadsvětlíkem (štulp) Množství: 7 ks

Šířka/výška 1320 / 1890 mm

Profily: IQ - Gealan S8000

Okna bílá

Šířka prof. kombinace: 116 mm

Barva: Bílá

Kování: MACO 2015

Sklo: izolační dvojsklo 4-16-4 Ug=1,1_Rw=30dB

iPlus TOP 1,1 4mm - rámeček 16mm U7040 - Planibel clearlite
4mm (Float) - argon

Součástí ceny pozice je

Součást kování: Okenní klika bílá				7 ks	
Výrobek	Cena za kus	Sleva	Cena po slevě	Množství	Celková cena
Dvoudílné okno s nadsvětlíkem (štulp)	9 089,00 Kč	44%	5 087,00 Kč	7 ks	35 609,00 Kč
Příslušenství					
plb300 plastový parapet bílý-300mm, 1495 mm				7 ks	1 442,00 Kč
280b+ Alu parapet tažený - bílý š-280 mm, 1320 mm				7 ks	3 346,00 Kč
Žaluzie: STYLE - řetízek-domykavé, otv.L, barva 01-bílá, krycí pr. RAL 9016 - bílá, ved. Bílá-01				7 ks	2 044,00 Kč
Žaluzie: STYLE - řetízek-domykavé, otv.P, barva 01-bílá, krycí pr. RAL 9016 - bílá, ved. Bílá-01				7 ks	2 044,00 Kč
Žaluzie: STYLE - řetízek-domykavé, otv.P, barva 01-bílá, krycí pr. RAL 9016 - bílá, ved. Bílá-01				7 ks	2 191,00 Kč
Celková cena včetně doplňků				7 ks	46 676,00 Kč

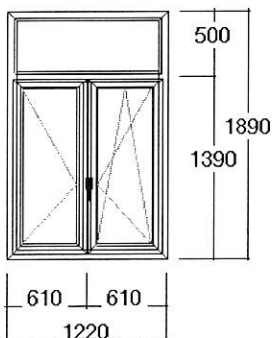
23. Pozice: P23 / ID 23 Dvoudílné okno s nadsvětlíkem (štulp) Množství: 1 ks

Šířka/výška 1220 / 1890 mm

Profily: IQ - Gealan S8000

Okna bílá

Šířka prof. kombinace: 116 mm

Barva: Bílá

Kování: MACO 2015

Sklo: ornamentní izolační dvojsklo 4-16-4 Ug=1,1

Ornament Madera čirá 4mm - rámeček 16mm U7040 - iPlus
TOP 1,1 4mm - argon

Součástí ceny pozice je

Součást kování: Okenní klika bílá				1 ks	
Výrobek	Cena za kus	Sleva	Cena po slevě	Množství	Celková cena
Dvoudílné okno s nadsvětlíkem (štulp)	11 861,00 Kč	44%	6 637,00 Kč	1 ks	6 637,00 Kč
Příslušenství					
plb300 plastový parapet bílý-300mm, 1490 mm				1 ks	206,00 Kč
280b+ Alu parapet tažený - bílý š-280 mm, 1220 mm				1 ks	445,00 Kč
Celková cena včetně doplňků				1 ks	7 288,00 Kč

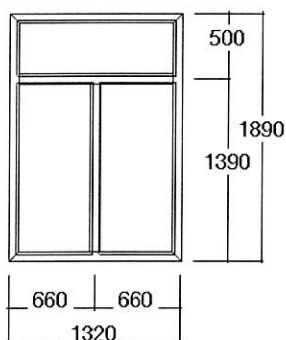
24. Pozice: P24 / ID 24 fix**Množství: 2 ks**

Šířka/výška 1320 / 1890 mm

Profily: IQ - Gealan S8000

Okna bílá

Šířka prof. kombinace: 66 mm

Barva: Bílá

Sklo: ornamentní izolační dvojsklo 4-16-4 Ug=1,1

Ornament Madera čirá 4mm - rámeček 16mm U7040 - iPlus TOP 1,1 4mm - argon

Výrobek	Cena za kus	Sleva	Cena po slevě	Množství	Celková cena
fix	10 207,00 Kč	44%	5 714,00 Kč	2 ks	11 428,00 Kč
Příslušenství					
plb300 plastový parapet bílý-300mm, 1495 mm				2 ks	412,00 Kč
280b+ Alu parapet tažený - bílý š-280 mm, 1320 mm				2 ks	956,00 Kč
Celková cena včetně doplňků				2 ks	12 796,00 Kč

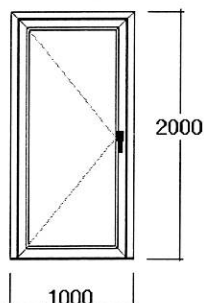
25. Pozice: H1-H3 / ID Vchodové dveře 25**Množství: 1 ks**

Šířka/výška 1000 / 2000 mm

Profily: Aluprof MB70(ST)

VD s prahem - dovnitř

Šířka prof. kombinace: 144 mm

Barva: Ral 9016 - bílá

Kování: Aluprof

Sklo: izolační dvojsklo 4-16-4 Ug=1,1_Rw=30dB

iPlus TOP 1,1 4mm - rámeček 16mm U7040 - Planibel clearlite 4mm (Float) - argon

ALU VD H1, H2 a H3 viz příloha ALU VD

Součástí ceny pozice je

Součást kování: guard bsz 36x56 - 5 klíčů	1 ks
Součást kování: TOKYO - klika+klika - bílá	1 ks

Výrobek	Cena za kus	Sleva	Cena po slevě	Množství	Celková cena
Vchodové dveře	96 444,00 Kč	44%	54 014,00 Kč	1 ks	54 014,00 Kč
Celková cena včetně doplňků				1 ks	54 014,00 Kč

Sumarizace pozic	Množství	Celková cena
Cena oken a dveří po slevě	81 ks	386 600,00 Kč
Parapety vnitřní	56 ks	11 234,00 Kč
Parapety venkovní	61 ks	27 909,00 Kč
Žaluzie	138 ks	41 865,00 Kč
Součástí dodávky jsou následující prvky a služby	Množství	Celková cena
Venkovní žaluzie 2090 x 1410 s motorem	1	14 904,00 Kč
Venkovní žaluzie 1490 x 1460 s motorem		14 040,00 Kč

Instalační práce	
Demontáž	25 000,00 Kč
Montáž	85 000,00 Kč
Objednatel nevyžaduje montáž se systémem parozábrany.	
Zednická - Standardní- sádrová omítka	120 000,00 Kč
Ekologická likvidace odpadu	4 648,00 Kč
Cena za dopravu	3 400,00 Kč
Montáž žaluzií	6 900,00 Kč
Parapety	13 500,00 Kč
Výpočet DPH	
Cena bez DPH	755 000,00 Kč
Základ pro DPH 21,0 %	755 000,00 Kč
DPH 21,0 %	158 550,00 Kč
Výsledná cena včetně DPH	913 550,00 Kč

Děkujeme.

Platnost nabídky omezena.

VOKNO -HO1-
 Sídlo :
 V okno s.r.o.
 Skaštice 149
 Kroměříž
 Pobočka :
 nám. Svobody 116
 Holešov
 Tel. 573 897 676

MĚSTO BYSTRICE pod Hostýnem
 Masarykovo nám. 137
 763 61 BYSTRICE pod Hostýnem

- 4 -