

SKLADBA KONSTRUKCÍ

S2 STŘECHA

- PZ PLECH TL. 0,6 mm
- PODKLADNÍ FÓLIE DELTA TRELLA
- PRKENNÝ ZAKLOP TL. 25mm
- KROKVE 8/12cm á 91cm
- ZATEPLENÍ MW, 2x100mm
- STÁVAJÍCÍ KONSTRUKCE STROPU

VÝPIS ŘEZIVA :

| PRVEK          | PROFIL(cm) | DÉLKA (m) | KUS | DÉLKA CELKEM (m)               | M3 CELKEM |
|----------------|------------|-----------|-----|--------------------------------|-----------|
| VAZNICE        | 12/12      | 5,00      | 1   | 5,00                           | 0,072     |
| POZEDNICE      | 12/10      | 5,00      | 1   | 5,00                           | 0,060     |
| KROKVE         | 8/12       | 2,00      | 6   | 12,00                          | 0,115     |
| PRKNA TL. 25MM |            |           |     | 9,66x1,1 = 10,70m <sup>2</sup> | 0,268     |

ŘEZIVO CELKEM :

0,533 m<sup>3</sup>



DALŠÍ DROBNÝ A SPOJOVACÍ MATERIÁLI  
ŘEZIVO JE POČÍTÁNO S REZERVAMI!

DŘEVĚNÉ PRVKY BUDOU OPATŘENY 2x NÁTĚREM PROTI ŠKŮDCŮM NAPŘ. LIGNOFIX-eko

- PLOCHA STŘECHY 9,70m<sup>2</sup>

- KLEMPÍŘSKÉ PRVKY - Pz PLECH TL. 0,6mm

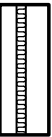
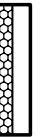
LEGENDA:

-  STÁVAJÍCÍ ZDIVO
-  KONTAKTNÍ ZATEPLOVACÍ SYSTÉM
-  EPS TL. 120mm, TENKOVRSŤVÁ SILIKÁT. OMITKA
-  TEPelnÁ IZOLACE, MW TL. 2x10cm

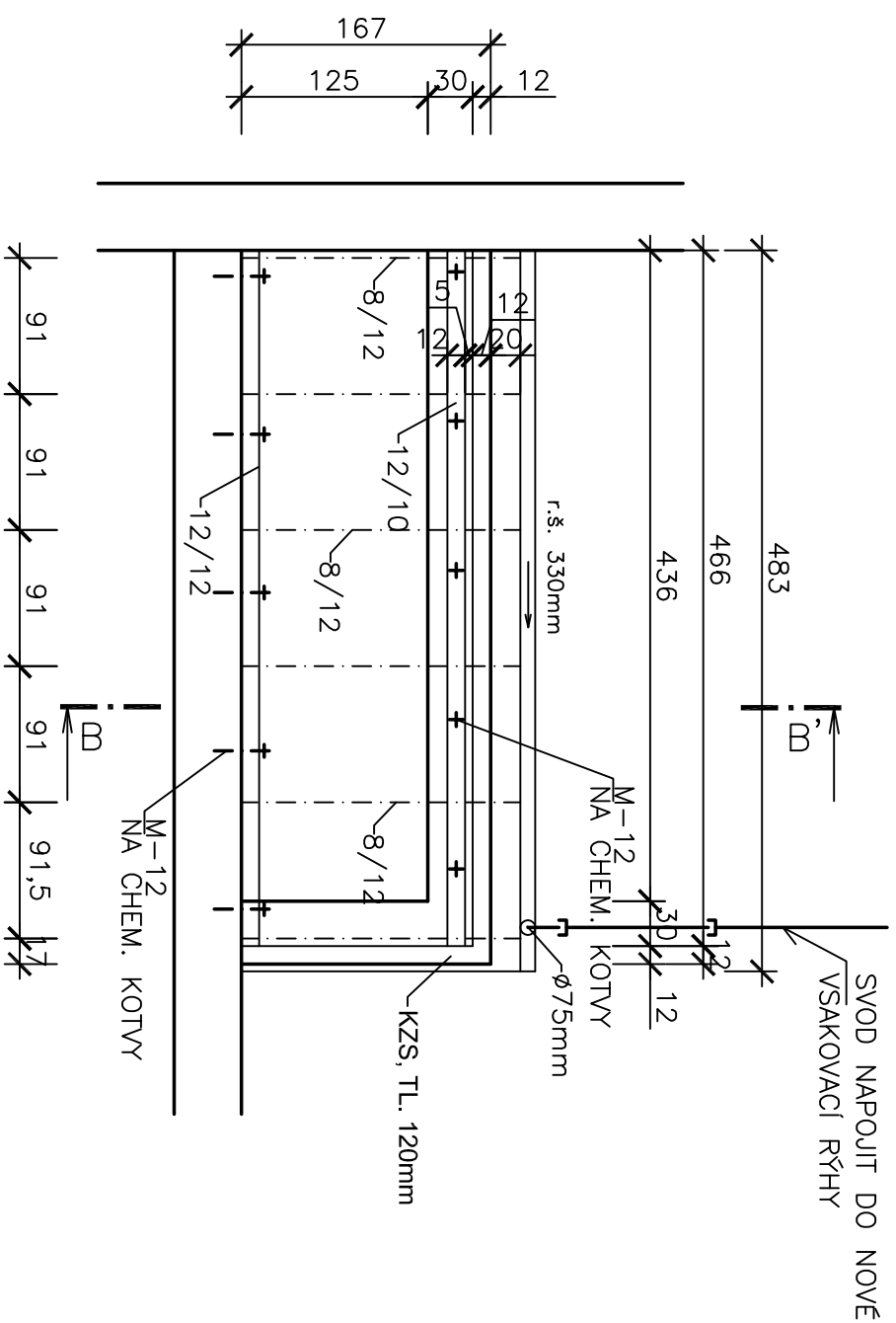

KÓTOVÁNO V CMI!

PŮDORYS PŘÍSTAVBY - STŘECHA

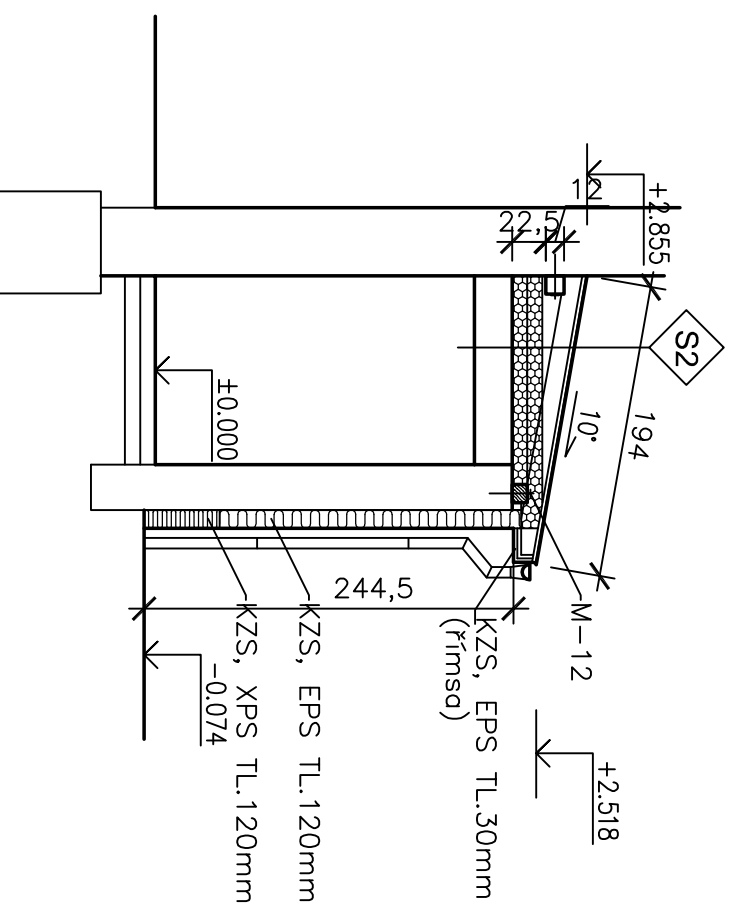

ŘEZ B-B'



|   |                                      |   |             |   |  |
|---|--------------------------------------|---|-------------|---|--|
|  |                                      | AC – projekt, Stavocentrum, Dobšická 12, Znojmo, tel. 515244139 |             |  |  |
| Projektant  | Vypracoval                           | Č. osvědčení  | Stupeň PD:  | Projekt   |  |
| Ing. Čeleda   | Ing. Malina                          | 2568/92   | Místo:      | Znojmo  |  |
| <b>DEMOLICE OBJEKTU GARÁŽÍ A DÍLNÝ</b>  |                                      |   | Zakázka č.: | 1116  |  |
| ul. Horní Česká, Znojmo, p.č. 297/1, k.ú. Znojmo-město                              |                                      |   | Datum:      | V/2017  |  |
| Investor:   | Město Znojmo, Obroková 10/12, Znojmo | Měřítko:  | Č. výkresu: |   |  |
| Obsah:  | STÁV. PŘÍSTAVBA - ZASTŘEŠENÍ         | 1 : 50  |             | 07  |  |