

**Smlouva o dílo**  
na dodávky a provedení prací v rámci akce  
**„Rekonstrukce veřejného osvětlení města Výsluní“**

uzavřená podle ustanovení § 2586 a následujících zákona č. 89/2012 Sb., občanský zákoník, v platném znění  
(dále jen „Občanský zákoník“)

**I.  
Smluvní strany**

- 1.1 **Objednatel:** **Město Výsluní**  
Zastoupený: Ing. David Lacman – starosta obce  
Sídlo: Výsluní 14, 43183 Výsluní  
IČO: 00262251  
Bankovní spojení: Komerční banka  
č. účtu: 5021441/0100  
*(dále jen objednatel)*
- 1.2 **Zhotovitel:** **ENERGON Grid s.r.o.**  
Zastoupený: Luboš Hrstka, jednatel  
Sídlo: Průmyslová 1665, 263 01 Dobříš  
IČO: 25727362  
DIČ: CZ25727362  
Bankovní spojení: Komerční banka  
č. ú. 275 300 000 267/0100  
v obch. rejstříku zapsán u: Městského soudu v Praze, oddíl C, vložka č. 64753  
*(dále jen zhotovitel)*
- 1.3 **Zástupce pověřený jednáním ve věcech technických:**  
za objednatele: David Lacman  
tel. kontakt: 737 979 202  
za zhotovitele: Aleš Brixí  
tel. kontakt: 606 784 978
- 1.4 **Zástupce pověřený jednáním:**  
za objednatele: David Lacman  
tel. kontakt: 737 979 202  
za zhotovitele: Aleš Brixí  
tel. kontakt: 606 784 978

## II.

### Výchozí podklady a údaje

#### 2.1 Výchozí údaje

**Název plnění:** Rekonstrukce veřejného osvětlení města Výsluní

**Místo plnění:** město Výsluní

**Investor:** město Výsluní

**Vlastník:** město Výsluní

2.2 Smlouva se uzavírá v rámci zadání veřejné zakázky malého rozsahu vyhlášené objednatelem.

2.3 Tato veřejná zakázka je spolufinancována z prostředků NÁRODNÍHO PLÁNU OBNOVY, výzva č. NPO 1/2022, komponenta 2.2.2, název projektu: **Rekonstrukce veřejného osvětlení města Výsluní.**

## III.

### Předmět plnění

3.1 Zhotovitel se zavazuje zajistit realizaci díla/akce „**Rekonstrukce veřejného osvětlení města Výsluní**“. Předmětem veřejné zakázky jsou práce spočívající ve výměně, doplnění a montáži stávajícího osvětlení za nové LED osvětlení. Napájení světelných míst je provedeno kabelovým a vzdušným vedením. Při výměně svítidel bude nejprve odpojeno napájení jednotlivých svítidel v jejich svorkovnicích od rozvodu VO. Poté bude provedena demontáž stávajících svítidel z výložníků. Nové LED svítidlo bude napájeno z nového přívodního kabelu CYKY-J 3x1,5mm<sup>2</sup>. Podle stavu stávajícího výložníku bude nové svítidlo instalováno buď na nový nebo stávající výložník. Následně bude napájecí kabel ve svorkovnici připojen k rozvodu VO. Podle technického stavu (stáří, funkčnost, opotřebení) může být tato svorkovnice vyměněna za novou. Výměna svítidel bude probíhat na betonovém nebo ocelovém stožáru. V rámci projektu budou dozbrojeny rozvaděče VO o spínací prvky, které zamezí nechtěnému vybavování nadproudových ochran vlivem nárazových proudů napájecích zdrojů LED osvětlení. Zakázka bude realizována v rozsahu, kvalitě a parametrech v souladu s podmínkami provádění díla, stanovenými v zadávací dokumentaci, s projektovou dokumentací a technickou specifikací vypracovanou společností ENERCON Dobříš, s.r.o., Dobříš 1665, 263 01 Dobříš, IČO 25727362, uvedenou v příloze č. 3 této smlouvy a poskytnutí práv, služeb a činností specifikovaných uvedených v zadávací dokumentaci a v odst. 3. 5. tohoto článku smlouvy, to vše dále jako „Předmět smlouvy“ nebo „Dílo“. Zhotovitel bude při provádění Díla postupovat v souladu s podmínkami provádění Díla tak, jak jsou tyto stanoveny v zadávací dokumentaci.

3.2 Dílo bude realizováno v souladu se všemi platnými právními předpisy České republiky a harmonizovanými evropskými normami, pokud takové normy existují. Pokud takové normy neexistují, bude použito ustanovení českých technických norem a technických specifikací obsažených ve veřejně přístupných dokumentech uplatňovaných běžně

v odborné technické praxi.

- 3.3 Zhotovitel se zavazuje provést Dílo svým jménem a na vlastní zodpovědnost a náklady. Zhotovitel je oprávněn pověřit, za podmínek předchozí věty, provedením části Díla poddodavatele uvedeného v seznamu poddodavatelů, který je přílohou č. 1 smlouvy o dílo, a který je totožný se seznamem poddodavatelů poskytnutým objednateli v zadávacím řízení pro zadání předmětné veřejné zakázky. Za část Díla provedeného poddodavatelem odpovídá zhotovitel v celém rozsahu.
- 3.4 Objednatel se zavazuje řádně provedené Dílo bez vad a nedodělků bránících provozu převzít a zaplatit cenu za jeho provedení, sjednanou v čl. V., bod 5.1 této smlouvy.
- 3.5 Součástí provedení díla je rovněž:
- zajištění a provedení všech opatření organizačního a stavebně technologického charakteru k řádnému provedení Díla, zejména podklady k řádnému provedení Díla, jako jsou veškeré práce a dodávky související s bezpečnostními opatřeními na ochranu lidí a majetku (zejména chodců a vozidel v místech dotčených stavbou),
  - zajištění bezpečnosti práce a ochrany životního prostředí,
  - projednání a zajištění případného zvláštního užívání komunikací a veřejných ploch včetně úhrady vyměřených poplatků a nájemného,
  - zajištění dopravního značení k dopravním omezením, jejich údržba a premistování a následné odstranění,
  - zajištění a provedení všech nutných zkoušek dle ČSN (případně jiných norem vztahujících se k prováděnému Dílu včetně pořízení protokolů),
  - zajištění atestů a dokladů o požadovaných vlastnostech výrobků ke kolaudaci (i dle zákona č. 22/1997 Sb. – prohlášení o shodě) a revizí veškerých elektrických zařízení s případným odstraněním uvedených závad,
  - zajištění všech ostatních nezbytných zkoušek, atestů a revizí podle ČSN a případných jiných právních nebo technických předpisů platných v době provádění a předání díla, kterými bude prokázáno dosažení předepsané kvality a předepsaných technických parametrů Díla. Zhotovitel je povinen učinit tato opatření v rámci celkové ceny Díla,
  - průběžné odstraňování veškerých znečištění přilehlých komunikací a ploch, ke kterým dojde provozem a činností při provádění Díla
  - provedení úpravy a uklizení realizací Díla dotčených komunikací a ploch po ukončení Díla, vyklizení
  - zřízení a odstranění zařízení staveniště včetně napojení na inženýrské sítě,
  - odvoz a uložení vybouraných hmot a stavební suti na skládku včetně poplatku za uskladnění v souladu s ustanoveními zákona 541/2020 Sb. o odpadech,
  - zhotovení podrobného harmonogramu postupu prací a jeho aktualizace na vyžádání objednatelem,
  - vyhotovení dokumentace skutečného provedení 3x v tištěné podobě + 1x elektronicky.

#### IV.

#### Doba plnění

4.1 Doba plnění v rozsahu článku III.:

Datum zahájení plnění: listopad 2023

Datum ukončení prací: březen 2024

Datum pro předání dokladů: duben 2024

4.2 Termínem dokončení Díla se rozumí oboustranné odsouhlasení předávacího protokolu.

4.3 Zhotovitel splní svou povinnost provést Dílo tak, že řádně, včas a kvalitně zhotoví a předá Dílo dle této smlouvy v souladu s platnými obecně závaznými právními předpisy a platnými českými technickými normami, resp. v souladu s bodem 3.2 této smlouvy. Nedílnou součástí řádného zhotovení a předání Díla je předání všech písemných dokladů souvisejících s řádným provedením Díla objednateli, které je povinen zhotovitel zpracovávat (zejména průvodní technické dokumentace, prohlášení o shodě, zkušebních protokolů, revizních zpráv, atestů materiálů, návodů k zařízením, záručních listů a dalších dokladů) v souvislosti s plněním Díla dle této smlouvy, a vrácení klíčů a jiných předmětů, které při předání zahájení prací zhotovitel od objednatele převzal.

4.4 Zhotovitel se zavazuje ukončené Dílo, či jeho část, předat objednateli do 15 pracovních dní od jeho ukončení a objednatel se zavazuje do 10 pracovních dní od doručení písemného oznámení zhotovitele, že Dílo je ukončeno, budou-li splněny další náležitosti této smlouvy, zahájit předávací řízení, s tím, že objednatel není povinen Dílo převzít, jestliže Dílo není řádně a kvalitně dokončeno, má vady nebo nedodělky nebo při nepředání všech písemných dokladů souvisejících s řádným provedením Díla. Smluvní strany vylučují uplatnění ust. § 2628 Občanského zákoníku na smluvní vztah založený touto smlouvou. Jestliže se objednatel rozhodne nedokončené Dílo převzít nebo převzít Dílo s vadami nebo nedodělky nebo při nepředání všech písemných dokladů souvisejících s řádným provedením Díla, jsou smluvní strany povinny v protokolu uvést tuto skutečnost a uvést v něm soupis vad a nedodělků se závazným termínem jejich odstranění zhotovitelem, případně soupis chybějících písemných dokladů s termínem jejich dodání zhotovitelem objednateli. Nedojde-li mezi oběma stranami k dohodě o termínu odstranění vad a nedodělků, pak obecně platí, že vady a nedodělky musí být odstraněny nejpozději do 20 dnů ode dne předání a převzetí Díla.

4.5 Nedodělkem se rozumí nedokončená práce na Díle. Vadou se rozumí odchylka v kvalitě, rozsahu a parametrech Díla, stanovených projektovou dokumentací, nabídkou zhotovitele, touto smlouvou a obecně závaznými právními předpisy a technickými normami, vztahujícími se k plnění předmětu Díla podle této smlouvy, které se stávají pro zhotovitele podpisem této smlouvy závaznými.

- 4.6 Objednatel je povinen řádně, včas a kvalitně provedené Dílo převzít. V případě, že objednatel odmítá Dílo převzít, uvede v protokolu o předání a převzetí Díla i důvody, pro které odmítá Dílo převzít. Po odstranění těchto důvodů vyzve Zhotovitel opět písemně Objednatele k převzetí Díla a dále postupováno podle odst. 4.4.
- 4.7 V případě rozšíření rozsahu Díla o více než 15 % nebo omezení rozsahu Díla o více než 10 % na základě písemného požadavku objednatele z důvodů, za které neodpovídá zhotovitel, je zhotovitel oprávněn podat objednateli odůvodněný požadavek na prodloužení nebo zkrácení doby plnění.
- 4.8 Objednatel si vyhrazuje právo v případě nutnosti posunout termín zahájení i termín ukončení plnění.

## V. Cena

- 5.1 Obě smluvní strany sjednávají na základě § 2 zákona č. 526/1990 Sb., o cenách, v platném znění, maximální cenu včetně DPH za kompletní a řádné Dílo ve výši:

<b>720 590</b>	Kč bez DPH,
<u>151 323,90</u>	DPH (21 %)
<b>871 913,90</b>	Kč vč. DPH

V případě změny obecně závazného právního předpisu stanovujícího výši DPH v době vystavení faktury bude k základní ceně Díla bez DPH připočteno DPH ve výši dle tohoto předpisu.

Nabídková cena zahrnuje veškeré náklady nezbytné k řádnému, úplnému a kvalitnímu provedení předmětu zakázky včetně všech rizik a vlivů během provádění Díla, včetně předpokládaného vývoje kurzů české měny k zahraničním měnám.

- 5.2 Položkový rozpočet byl zpracován na sjednanou nejvýše přípustnou cenu předmětu Díla a předán objednateli v jednom vyhotovení.
- 5.3 Práce a dodávky nad rámec této smlouvy (neobsažené v zadávací dokumentaci) budou posuzovány jako dodatečné dodávky či práce. Práce a dodávky obsažené v této smlouvě, které nebudou po dohodě zhotovitele a objednatele provedeny, budou posuzovány jako méněpráce.
- 5.4 Veškeré dodatečné dodávky či práce, změny nebo doplňky nad rámec zadávací dokumentace, které nejsou považovány za podstatnou změnu závazku ze smlouvy, musí být vždy před jejich realizací písemně odsouhlaseny objednatel. To bude realizováno na základě návrhu dodatku ke Smlouvě o dílo, který zpracuje zhotovitel. Podstatné změny závazku ze smlouvy na veřejnou zakázku se řídí ve smyslu ustanovení § 222 zákona č. 134/2016 Sb., ve znění platných předpisů, zákon o zadávání veřejných zakázek, (dále jen „ZozVZ“).
- 5.5 Zhotovitel je povinen objednatel písemně požadované dodatečné dodávky či práce provést, objednatel dodatečné dodávky či práce uhradí odděleně nebo v rámci

rozšíření předmětu plnění (Díla) této smlouvy, přičemž bude zhotovitelem zpracován návrh dodatku ke Smlouvě o dílo.

- 5.6 Na práce a dodávky obsažené v této smlouvě, které nebudou po dohodě zhotovitele a objednatele provedeny (méněpráce), nebo budou provedeny v menším množství měrných jednotek, bude zhotovitelem zpracován návrh dodatku ke Smlouvě o dílo. Méněpráce budou oceněny podle položkového rozpočtu zmíněného v bodě 5.2 této smlouvy. O takto oceněné méněpráce bude snížena nejvýše přípustná cena Díla uvedená v čl. V, bod 5.1 této smlouvy.

## VI.

### Platební podmínky

- 6.1 Zhotovitel předloží zástupci objednatele pověřenému k jednání za objednatele po ukončení Díla soupis skutečně provedených prací a zabudovaných dodávek a zjišťovací protokol k odsouhlasení ve čtyřech vyhotoveních. Zástupce objednatele pověřený k jednání je povinen nejpozději do 15 dnů ode dne obdržení soupisu skutečně provedených prací a zabudovaných dodávek a zjišťovacího protokolu, tyto dokumenty schválit, případně je písemnou formou vrátit s řádným zdůvodněním vrácení.
- 6.2 Objednatel nebude poskytovat zálohy, fakturace proběhne dle finančního harmonogramu, který je nedílnou součástí této smlouvy.
- 6.3 Podkladem pro placení je faktura. Provedené plnění bude fakturováno po dokončení a předání Díla na základě vzájemně odsouhlaseného soupisu skutečně provedených prací a zabudovaných dodávek a zjišťovacího protokolu, který bude nedílnou součástí faktury.
- 6.4 Faktura bude vystavena do 14 kalendářních dnů od řádného předání a odsouhlasení hotového Díla. Splatnost faktury bude do 30 dnů ode dne doručení objednateli. Platba se považuje z hlediska její včasnosti za provedenou dnem předání příkazu k úhradě peněžnímu ústavu objednatele, pokud bude dle tohoto příkazu proplacena.
- Platby budou probíhat výhradně v CZK a rovněž veškeré cenové údaje budou v této měně.
- 6.5 Nad rámec náležitostí dle zákona o účetnictví, příp. zákona o dani z přidané hodnoty musí faktury obsahovat název projektu a informace o financování: „**Rekonstrukce veřejného osvětlení města Výsluní je financovaná z NÁRODNÍHO PLÁNU OBNOVY, výzva č. NPO 1/2022, komponenta 2.2.2.**“  
Faktura bude označena příslušným názvem projektu a číslem projektu. Faktura bez řádného označení nebude objednatelem proplacena.

- 6.6 Objednatel je oprávněn fakturu vrátit ve lhůtě její splatnosti v případě, že bude obsahovat nesprávné údaje nebo bude neúplná. K proplacení dojde až po odstranění nesprávných údajů či jejich doplnění a lhůta splatnosti začne plynout dnem doručení opravené faktury objednateli.

## VII. Záruční doba

- 7.1 Zhotovitel zodpovídá za to, že Předmět smlouvy je poskytnutý podle podmínek smlouvy, a že bude mít min. vlastnosti dohodnuté v této smlouvě.
- 7.2 Zhotovitel zodpovídá za vady, které má Dílo v době jeho odevzdání objednateli.
- 7.3 Drobné vady a nedodělky, nebránící provozu budou sepsány v zápise o předání a převzetí Díla a objednatel bude stanoven přiměřený termín k jejich odstranění. Pokud zhotovitel ve stanoveném termínu drobné vady a nedodělky neodstraní, bude se Dílo považovat za nepředané a objednateli vznikne právo uplatňovat na zhotoviteli smluvní pokuty dle článku IX. této smlouvy.
- 7.4 Strany sjednávají záruku za jakost Díla. Zhotovitel přejímá závazek, že Dílo bude po záruční dobu bezvadně způsobilé pro jeho obvyklé užívání, bude mít po záruční dobu obvyklé vlastnosti a bude po záruční dobu vyhovovat všem právním předpisům včetně ČSN, které se na Dílo vztahují ke dni započetí běhu záruční doby. Záruční doba začíná plynout okamžikem řádného předání Díla.
- 7.5 Nároky z vad Díla a záruční doba se řídí ustanoveními Občanského zákoníku. Na předaný předmět Díla (jeho předanou část) poskytuje zhotovitel objednateli záruku na jakost Díla. Záruční doba ve smyslu Občanského zákoníku se stanovuje v délce trvání 60 měsíců na svítidla a 24 měsíců na elektromontážní práce a dokumentace od předání a převzetí Díla objednatel bez jakýchkoliv vad a nedodělků.
- 7.6 Vady Díla, nebo jeho částí, na něž se vztahuje záruka za jakost Díla, oznámí písemně objednatel zhotoviteli bez zbytečného odkladu po-té, kdy je zjistil.
- 7.7 Zhotovitel započne s odstraňováním reklamované vady do 10 pracovních dnů ode dne doručení písemného oznámení o vadě (reklamace), pokud se smluvní strany nedohodnou jinak. V případě havárie započne zhotovitel s odstraněním vady bezodkladně, tj. do 48 hodin od jejího oznámení, pokud se strany nedohodnou jinak. Zhotovitel odstraní reklamované vady v technologicky nejkratším termínu, nejpozději však do 14 dnů od doručení oznámení o vadě, pokud se strany nedohodnou jinak.
- 7.8 Uplatněním nároků z vad Díla nejsou dotčeny nároky objednatele na náhradu škody a smluvní pokuty.
- 7.9 Případnou reklamaci vady Díla, pokud tak objednatel neučiní sám, může uplatnit bezodkladně po jejím zjištění také budoucí provozovatel, kterého k tomu objednatel zplnomocní.

- 7.10 Zhotovitel se zavazuje v případě požadavku objednatele zajistit také pozáruční servis, a to včetně pravidelných zkoušek a revizních prohlídek (dle prováděcích předpisů zák. č. 239/2000 Sb., ve znění pozdějších předpisů (zákon o integrovaném záchranném systému) a to po dobu min. 5 let od předání a převzetí Díla. Po tuto dobu min. 5 let zhotovitel garantuje dodání náhradních dílů za uvedené ceny dle přílohy č. 2 této smlouvy. Revizní zkoušky a prohlídky budou ukončeny revizní zprávou, pokud objednatel projeví vůli takovou dohodu uzavřít.

## VIII.

### Dodací a kvalitativní podmínky

- 8.1 Nejdéle do 10 dnů od uzavření Smlouvy o dílo zahájí zhotovitel práce. O zahájení prací bude pořízen zápis.
- 8.2 Zhotovitel má povinnost zjistit před započítím provádění Díla případné překážky, které by mohly znemožnit provedení Díla.
- 8.3 Zhotovitel se zavazuje provádět Dílo, které je předmětem této smlouvy včas a řádně, v souladu s ustanoveními právního řádu, příslušných ČSN, oborových norem a předpisů a schváleného projektu. Pokud by zhotovitel nedodržel a nerespektoval platné předpisy a normy i přes upozornění objednatele, je toto jednání oprávněným důvodem pro jednostranné odstoupení od smlouvy ze strany objednatele.
- 8.4 Zhotovitel může pověřit provedením části Díla jiné osoby (poddodavatele). Konečný seznam poddodavatelů je uveden v příloze č. 1 této smlouvy. Jeho výlučná zodpovědnost vůči objednateli za koordinaci všech poddodavatelů a řádné provedení Díla tím však není dotčena.
- 8.5 Objednatel je oprávněn kontrolovat provádění Díla a zajišťovat při realizaci občasný odborný dozor a v jeho průběhu zejména sledovat, zda práce jsou prováděny podle předané zadávací dokumentace, podle smluvních podmínek, technických norem a jiných právních předpisů a v souladu s rozhodnutími veřejnoprávních orgánů. Za tím účelem má přístup na místo realizace Díla. Na nedostatky zjištěné v průběhu prací upozorní neprodleně zápisem ve stavebním deníku, který má povinnost vést Zhotovitel a požádá o odstranění vad. Jestliže zhotovitel Díla takovéto vady neodstraní v určené době a vadný postup zhotovitele by vedl nepochybně k podstatnému porušení smlouvy, je objednatel oprávněn od smlouvy odstoupit.
- 8.6 Zhotovitel zodpovídá za čistotu a pořádek v místě plnění Díla. Zhotovitel odstraní na vlastní náklady odpady, které jsou výsledkem jeho činnosti. Doklad o naložení s odpady je zhotovitel na vyžádání povinen doložit objednateli.

## IX.

### Smluvní pokuty

- 9.1 Uplatněním či zaplacením jakékoli smluvní pokuty dle této smlouvy není dotčen případný nárok objednatele na náhradu škody. Právo na uplatnění smluvní pokuty



vzniká bez ohledu na zavinění zhotovitele. Zaplacením smluvní pokuty nezanikne povinnost, k jejímuž zajištění byla smluvní pokuta sjednána.

- 9.2 Jestliže zhotovitel odevzdá Dílo, uvedené v čl. III. po termínu, uvedeném v čl. IV., bodu 1., je povinen zaplatit objednateli smluvní pokutu ve výši 0,05 % z celkové ceny díla za každý, i započatý, den prodlení.
- 9.3 Zhotovitel se zavazuje uhradit objednateli na jeho výzvu smluvní pokutu za porušení povinnosti odstranit v zápise o předání a převzetí Díla stanovené lhůtě drobné vady a nedodělky, a to ve výši 1.000 Kč, za každou vadu či nedodělek a den prodlení.
- 9.4 Pokud objednatel nedodrží termín splatnosti u splátky, bude povinen uhradit za každý den prodlení částku ve výši 0,05 % z dlužné částky.
- 9.5 Splatnost smluvních pokut se sjednává na 14 dní ode dne doručení jejich vyčíslení druhé smluvní straně.

## X.

### Spolupůsobení objednatele a zhotovitele

- 10.1 Zhotovitel je povinen dodržovat zásady bezpečnosti práce a ochrany zdraví na pracovišti (dále jen BOZP) stanovené platnou legislativou.
- 10.2 Zhotovitel je podle ustanovení § 2 písm. e) zákona č. 320/2001 Sb., o finanční kontrole ve veřejné správě a o změně některých zákonů, ve znění pozdějších předpisů, osobou povinnou spolupůsobit při výkonu finanční kontroly prováděné v souvislosti s úhradou zboží nebo služeb z veřejných výdajů. Zhotovitel je povinen poskytnout požadované informace a dokumentaci zaměstnancům nebo zmocněncům MPO, MMR, Ministerstva financí, Evropské komise, Evropského účetního dvora, Nejvyššího kontrolního úřadu, příslušného finančního úřadu a dalších oprávněných orgánů státní správy a vytvořit uvedeným orgánům podmínky k provedení kontroly předmětu Díla a poskytnout jim součinnost.
- 10.3 Objednatel může odstoupit od Smlouvy o dílo v případě, že zhotovitel bude ve zpoždění s realizací prací dle schváleného časového harmonogramu o dobu delší než 40 dní.
- 10.4 Zhotovitel je oprávněn odstoupit od Smlouvy o dílo pouze z důvodů stanovených v obecně závazných právních předpisech.

## XI.

### Ostatní ujednání

- 11.1 Zhotovitel je povinen objednatele průběžně informovat o pracích, které provádí, dále o časovém postupu prací, jejich jakosti, zdůvodnění odchylek prováděných prací od projektové dokumentace, o údajích důležitých pro posouzení hospodárnosti prací a údajích nutných pro posouzení prací orgány státní správy.
- 11.2 Vlastníkem zhotovovaného Díla je objednatel. Nebezpečí škody na něm až do jeho řádného ukončení a předání objednateli nese zhotovitel.

- 11.3 Zhotovitel je povinen uchovávat odpovídajícím způsobem v souladu se zákonem č. 499/2004 Sb., o archivnictví a spisové službě a o změně některých zákonů, ve znění pozdějších předpisů, a v souladu se zákonem č. 563/1991 Sb., o účetnictví, ve znění pozdějších předpisů, po dobu deseti let od finančního ukončení projektu, po dobu 3 let dle čl. 140 a násl. NAŘÍZENÍ (EU) EVROPSKÉHO PARLAMENTU A RADY č. 1303/2013 o společných ustanoveních týkajících se Evropského fondu pro regionální rozvoj, Evropského sociálního fondu, Fondu soudržnosti, Evropského zemědělského fondu pro rozvoj venkova a Evropského námořního a rybářského fondu, o obecných ustanoveních týkajících se Evropského fondu pro regionální rozvoj, Evropského sociálního fondu a Fondu soudržnosti a o zrušení nařízení Rady (ES) č. 1083/2006, veškeré originály dokladů, smlouvu vč. jejich dodatků a další originály dokumentů vztahující se k Dílu, přičemž běh lhůty se začne počítat od 1. ledna následujícího kalendářního roku poté, kdy byla provedena poslední platba poskytovatele dotace na realizaci projektu.
- 11.4. Zhotovitel je povinen postupovat dle pokynů objednatele a plně v jeho zájmu tak, aby nebyly porušeny podmínky a pravidla poskytnutí dotace obsažené v Požadavcích správce Programu a rozhodnutí o přidělení či ustanovení smlouvy o poskytnutí dotace a dalších navazujících dokumentů. Zhotovitel je povinen se se zněním daných dokumentů seznámit.
- 11.5. Zhotovitel je povinen všechny písemné zprávy, písemné výstupy a prezentace opatřit vizuální identitou projektů dle Pravidel pro provádění informačních a propagačních opatření - Pravidel publicity MPO. Pravidla publicity obdrží vybraný uchazeč na vyžádání.
- 11.6. Jestliže objednatel ztratí nárok na dotaci, případně její část, nebo objednateli přestane být dotace dle smlouvy o dotaci vyplácena, a to v důsledku nedodržení termínu dokončení Díla nebo porušení povinnosti prokazatelně na straně zhotovitele, zavazuje se zhotovitel uhradit objednateli smluvní pokutu minimálně ve výši finanční částky, na kterou objednatel v důsledku jednání či opomenutí zhotovitele ztratil nárok nebo kterou ne získal nebo kterou musel vrátet nebo vynaložit.

## XII. Závěrečná ujednání

- 12.1 Měnit nebo doplňovat text této smlouvy je možné jen formou písemných dodatků vzestupně očíslovaných a řádně podepsaných oprávněnými zástupci smluvních stran.
- 12.2 Smlouva je vyhotovena ve 2 stejnopisech, z nichž 1 obdrží objednatel a 1 zhotovitel.
- 12.3 Tato smlouva byla schválena usnesením města 170/8/2023 ze dne 27.6. 2023
- 12.3 Tato smlouva nabývá platnosti dnem podpisu oběma smluvními stranami.
- 12.4 Smluvní strany výslovně souhlasí s tím, aby tato smlouva byla uvedena v přehledu smluv vedeném obcí Výsluní, který obsahuje údaje o smluvních stranách, předmětu smlouvy, číselné označení smlouvy a datum jejího podpisu. Smluvní strany výslovně

souhlasí, že tato smlouva může být bez jakéhokoli omezení zveřejněna na oficiálních webových stránkách obce Výsluní na síti internet, případně na externím úložišti dat k tomu určeném dle platné legislativy, a to včetně všech případných příloh a dodatků.

- 12.5 Smluvní strany prohlašují, že skutečnosti uvedené v této smlouvě nepovažují za obchodní tajemství ve smyslu příslušných ustanovení právních předpisů a udělují svolení k jejich užití a zveřejnění bez stanovení jakýchkoli dalších podmínek.
- 12.6 Smluvní strany berou na vědomí, že tato smlouva podléhá zveřejnění v souladu se zákonem č. 340/2015 Sb., o zvláštních podmínkách účinnosti některých smluv, uveřejňování těchto smluv a o registru smluv (zákon o registru smluv).
- 12.7 Obě smluvní strany se dohodly, že tento smluvní vztah se bude řídit ustanoveními Občanského zákoníku, v platném znění.
- 12.8 Objednatel a zhotovitel shodně prohlašují, že si tuto smlouvu před jejím podpisem přečetli, že byla uzavřena po vzájemném projednání, podle jejich pravé a svobodné vůle, vážně a srozumitelně, nikoliv v tísní a za nápadně nevýhodných podmínek.

Ve městě Výsluní

V Dobříši

Za objednatele : Ing. David Lacman

Za zhotovitele: Luboš Hrstka

**Ing. David  
Lacman**  
Digitálně podepsal  
Ing. David Lacman  
Datum: 2023.09.01  
11:19:33 +02'00'

.....



Financováno  
Evropskou unií  
NextGenerationEU



Národní  
plán  
obnovy



MINISTERSTVO  
PRŮMYSLU A OBCHODU

<b>1.</b>	
Název	EVEM Group s.r.o.
Sídlo/místo podnikání	Školní 2186/5, 594 01 Velké Meziříčí
IČ	07360614
DIC	CZ07360614
Tel./Fax	+420 732 753 413
E-mail	info@evemgroup.cz
Osoba oprávněná jednat jménem poddávatele	Michal Vaněk
Osoby zmocněné k dalším jednáním	



Financováno  
Evropskou unií  
NextGenerationEU



Národní  
plán  
obnovy



MINISTERSTVO  
PRŮMYSLU A OBCHODU

## Příloha č. 2 – Položkový rozpočet

Číslo	Položka	Množství	MJ	Náklady v Kč bez DPH		Neuznatelné	Náklady v Kč s DPH		Neuznatelné
				Kč/MJ	Uznatelné		Uznatelné	Uznatelné	
<b>1</b>	<b>Materiál</b>			<b>467 200,00 Kč</b>	<b>20 000,00 Kč</b>		<b>569 312,00 Kč</b>	<b>24 200,00 Kč</b>	
1.1	Svitidlo pro situaci 1, CLO, stmívatelný předřadník - svítidlo typu A	10 ks		6800	x	68000	82280	x	
1.2	Svitidlo pro situaci 2, CLO, stmívatelný předřadník - svítidlo typu A	37 ks		6800	x	251600	304436	x	
1.3	Svitidlo pro situaci 3, CLO, stmívatelný předřadník - svítidlo typu A	13 ks		6800	x	88400	106964	x	
1.4	Svitidlo pro situaci 4, stmívatelný předřadník, CLO - svítidlo typu B	5 ks		6950	x	34750	42047,5	x	
1.5	Stožár s LED svítidlem a FVE panelem	1 ks		20000	x	20000	x	24200	
1.6	Hybridní stykač	3 ks		1550	x	4650	5626,5	x	
1.7	Svodový kabel CNY 3x1,5mm	528 m		15	x	7920	9583,2	x	
1.8	Podružný elektromateriál pro zapojení svítidel	66 ks		180	x	11880	14374,8	x	
<b>2.</b>	<b>Montážní práce</b>			<b>92 310,00 Kč</b>	<b>15 000,00 Kč</b>		<b>111 695,10 Kč</b>	<b>18 150,00 Kč</b>	
2.1	Montáž svítidla veřejného osvětlení na výložník, plošina	66 ks		550	x	36300	43923	x	
2.2	Demontáž svítidla, plošina	71 ks		450	x	31950	38659,5	x	
2.3	Dobroožení RVO hybridními stykači	6 h		490	x	2940	3557,4	x	
2.4	Montáž stožáru s FVE panelem	1 ks		15000	x	15000	x	18150	
2.5	Montáž svodového kabelu	528 m		40	x	21120	25555,2	x	
<b>3.</b>	<b>Ostatní</b>			<b>75 000,00 Kč</b>	<b>22 180,00 Kč</b>		<b>90 750,00 Kč</b>	<b>26 837,80 Kč</b>	
3.1	Paspport VO	1 kpl		15000	x	15000	18150	x	
3.2	Ekologická likvidace svítidel a zdrojů	71 ks		80	x	5680	x	6872,8	
3.3	Vyhotovení protokolu o ověření osvětlenosti	1 kpl		35000	x	35000	42350	x	
3.4	Vyhotovení ZVA	1 kpl		25000	x	25000	30250	x	
3.5	Ubytování a doprava	1 kpl		15000	x	15000	x	18150	
3.6	Doprava a manipulace s materiálem	1 kpl		1500	x	1500	x	1815	
<b>5.</b>	<b>VRN</b>			<b>25 000,00 Kč</b>	<b>3 900,00 Kč</b>		<b>30 250,00 Kč</b>	<b>4 719,00 Kč</b>	
5.1	Související práce pro zařízení staveniště	1 kpl		1500	x	x	x	0	
5.2	Skládky na staveništi	1 kpl		500	x	500	x	605	
5.3	Zabezpečení staveniště	1 kpl		1900	x	1900	x	2299	
5.4	Dopravní značení na staveništi	1 kpl		1500	x	1500	x	1815	
5.5	Revize	1 kpl		25000	x	25000	30250	x	
<b>CELKEM</b>				<b>659 510,00 Kč</b>	<b>61 080,00 Kč</b>		<b>798 007,10 Kč</b>	<b>73 906,80 Kč</b>	

	Podíl	Mj	Bez DPH	DPH	Celkem s DPH
Celkové výdaje	100%	Kč	720 590,00 Kč	151 323,90 Kč	871 913,90 Kč
Způsobilé výdaje	95%	Kč	659 510,00 Kč	138 497,10 Kč	798 007,10 Kč
Nezpůsobilé výdaje	5%	Kč	61 080,00 Kč	12 826,80 Kč	73 906,80 Kč

### Příloha č. 3 – Finanční harmonogram

	Listopad 2023	Březen 2024	Březen 2025
Elektromontáže, revize, zkušební řád	670 590,-		
Pasport VO, Vyhotovení protokolu o ověření osvětlenosti		50 000,-	
Vyhotovení ZVA			25 000,-









## Příloha č. 4 – Technická specifikace

### Kniha svítidel

# PIKE S Mini-8 15W

LED veřejné osvětlení



 <b>VÝKON</b> 15 W	 <b>BARVA SVĚTLA</b> 2700 K	 <b>SVĚTELNÝ TOK</b> 1267 lm
 <b>IP KRYTÍ</b> IP66 / Třída ochrany I.	 <b>INDEX PODANI BAREV</b> <CRI> >70 Ra	 <b>MATERIÁL</b> Slitina Al / bezpečnostní sklo
 <b>BARVA</b> Antracit	 <b>MECHANICKÁ ODOLNOST</b> IK09	 <b>CERTIFIKACE</b> CE / ENEC

#### TECHNICKÉ PARAMETRY

<b>Vstupní napětí / Frekvenční rozsah</b>	AC 90–265 V / 50 – 60 Hz	<b>Hmotnost</b>	7 kg
<b>Distribuce světelného toku</b>	optika T1 +B5 (na každém čipu)	<b>Provozní teplota</b>	-40 °C až +65 °C
<b>CLO (constant lumen output)</b>	ano	<b>Životnost LED modulů L90B10</b>	100 000 h
<b>Chlazení</b>	pasivní	<b>Oddělená optická a elektrická část</b>	ano
<b>Měrný světelný výkon</b>	85 lm/W	<b>Ochrana LED zdroje proti přehřátí</b>	ano
<b>Účinek</b>	min. 0,95	<b>Přepětová ochrana</b>	min. 10 kV
<b>Instalace na výložník</b>	ø40-60 mm (bez použití redukce)	<b>Demontáž elektrické části svítidla</b>	Bez použití nářadí
<b>LED čipy</b>	CREE (svítidlo nemá COB čip)	<b>Záruka</b>	5 let
<b>LDT nebo IES fotometrická data</b>	ano	<b>Stmívatelnost</b>	AstroDIM CLO

#### ROZMĚRY / mm

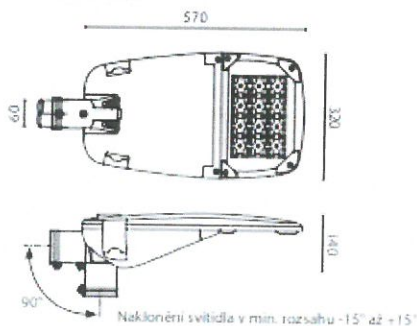

#### PŘÍKLADY FOTOMETRIKY



Kniha svítidel

# HISTORIKA 19W

LED veřejné osvětlení



<b>VÝKON</b> 19 W	<b>BARVA SVĚTLA</b> 2700 K	<b>SVĚTELNÝ TOK</b> 1529 lm
<b>IP KRYTÍ</b> IP65 / Trída ochrany I.	<b>INDEX PODÁMÍ BAREV</b> >80 Ra	<b>MATERIÁL</b> Slitina Al / Polykarbonát
<b>BARVA</b> Antracit	<b>MECHANICKÁ ODOLNOST</b> IK09	<b>CERTIFIKACE</b> CE

TECHNICKÉ PARAMETRY

<b>Vstupní napětí / Frekvenční rozsah</b>	AC 90-265 V / 50 – 60 Hz	<b>Hmotnost</b>	3 kg
<b>Distribuce světelného toku</b>	optika	<b>Provozní teplota</b>	-40 °C až +50 °C
<b>CLO (constant lumen output)</b>	ano	<b>Životnost LED modulů L90B 10</b>	100 000 h
<b>Chlazení</b>	pasivní	<b>Difuzor svítidla</b>	polykarbonát
<b>Měrný světelný výkon</b>	80 lm/W	<b>ULOR</b>	0,0% maximálně
<b>Účinek</b>	min. 0,95	<b>Přepětová ochrana</b>	min. 10 kV
<b>Instalace na dříví stožáru</b>	ø40-60 mm (bez použití redukce)	<b>Demontáž elektrické části svítidla</b>	Bez použití nářadí
<b>LED čipy</b>	CREE (svítidlo nemá COB čip)	<b>Záruka</b>	5 let
<b>LDT nebo IES fotometrická data</b>	ano		

ROZMĚRY / mm

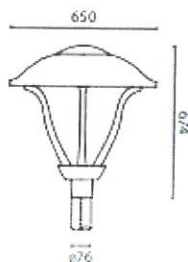

FOTOMETRIKA

