

## **Výměna oken v objektu Centrum sociálních služeb pro seniory Pohoda, p.o., Okružní 1779/16, Bruntál**

uzavřená mezi smluvními stranami podle ust. § 2586 a násl. a § 2430 a násl. zák. č. 89/2012 Sb., občanský zákoník, (dále jen „občanský zákoník“)

### **Článek 1. Smluvní strany**

#### **Centrum sociálních služeb pro seniory Pohoda, p.o.**

sídlem: Okružní 1779/16, 792 01 Bruntál  
IČ: 71294970  
DIČ: CZ71294970 (plátce DPH)  
Peněžní ústav: Komerční banka, a. s.  
Číslo účtu: 107-5832710227/0100  
zastoupený:  
ve věcech smluvních: Bc. Jarmila Šíbllová, ředitelka  
ve věcech technických: Ing. Petr Mrkal, investiční referent odboru SMKRM, MěÚ Bruntál

dále také jako **objednatel**

**a**

#### **STAV ZEMAN s.r.o.**

sídlem/místem podnikání: Roháčova 145/14, 130 00 Praha 3 - Žižkov  
korespondenční adresa: Krátká 708, 697 01 Kyjov  
IČ: 28270061  
DIČ: CZ28270061  
Peněžní ústav: MONETA Money Bank a.s.  
Číslo účtu: 203156267/0600  
  
Zapsán: Městským soudem v Praze, oddíl C, vložka 210952  
Zastoupený: Zdeněk Zeman - jednatel

dále také jako **zhotovitel**

### **Článek 2. Předmět plnění**

2.1 Zhotovitel se touto smlouvou zavazuje provést pro objednatele na svůj náklad a nebezpečí dílo, a objednatel se zavazuje dílo od zhotovitele převzít a zaplatit za něj cenu za dílo, to vše za podmínek sjednaných dále v této smlouvě. Dílem dle této smlouvy je

#### **Výměna oken a balkónových dveří v objektu Centrum sociálních služeb pro seniory Pohoda, p.o., Okružní 1779/16, 792 01 Bruntál**

2.2 Předmět díla, jakož i druhy, kvalita a množství výrobků a prací nezbytných k jeho realizaci jsou vymezeny touto smlouvou, nabídkou zhotovitele podanou ve výběrovém řízení specifikovaném v článku 11 bodě 11.11 této smlouvy, podmínkami a požadavky objednatele ze zadávací dokumentace, které jsou závazným podkladem této smlouvy a zároveň její nedílnou součástí.

2.3 Základní popis a rozsah předmětu plnění:  
Předmětem plnění veřejné zakázky je výměna dřevěných oken a dveří za okna plastová včetně stavebních úprav s tím souvisejících.  
V rámci výměny je nutné dodat a instalovat okna a balkónové dveře v celkovém počtu 130 ks dle Přílohy č. 4 ZD – Soupisu oken /**orientačně, nutno zaměřit a spočítat**/.

#### Technické parametry oken:

- plastové okno s rámem s rozšířenou stavební hloubkou u části oken 70 mm a u zbývající části nad 80 mm a pohledovou výškou pro použití v panelových domech se zalomeným ostěním sendvičového panelu s mikroventilací.
- dovnitř sklopné
- izolační dvojsklo
- součinitel prostupu tepla celého okna  $U_w \leq 1,2 \text{ W}/(\text{m}^2 \cdot \text{K})$
- odstín bílý
- stavební rozměr - viz Příloha č. 4 ZD – soupis oken (specifikace každé pozice)
- zateplení ostění 30 mm
- viditelná část rámu 20 mm
- přesné rozměry a orientaci otevírání zaměřit na stavbě

#### Technické požadavky na nabídku:

- vnitřní parapet s krytkami hloubka 150 mm
- překrývací plech 50 x 30 mm pro venkovní parapet
- žaluzie vč. montáže
- bílé kliky
- vnější a vnitřní zednické zapravení
- malba špalet venkovních a vnitřních
- demontáž oken
- likvidace starých oken a balkonových dveří
- montáž oken a příslušenství včetně veškerého pomocného materiálu
- příprava okenního otvoru pro montáž oken a balkonových dveří
- řešení připojovací spáry dle ČSN 746077 (např. pásy Illbruck)

Při výměně oken a dveří zhotovitel přizpůsobí postup prací dle požadavku objednatele.

Zhotovitel zajistí na vlastní náklady zakrytí předmětů, ploch a konstrukcí, které by mohly být znečištěny probíhajícími pracemi. V případě, že zakrytí bude nedostatečné, odstranění nečistot provede zhotovitel na vlastní náklady.

- 2.4 Dílem se rozumí dodávky a práce dle této smlouvy včetně příslušných provozních zkoušek a dokladů prokazujících kvalitu použitých materiálů a výrobků v souladu se zadávací dokumentací a s obecnými požadavky na kvalitu staveb.
- 2.5 Místem realizace je Centrum sociálních služeb pro seniory Pohoda, p.o., Okružní 1779/16, 792 01 Bruntál.
- 2.6 Zhotovitel se zavazuje provést dílo vlastním jménem a na vlastní odpovědnost.
- 2.7 Zhotovitel potvrzuje, že se seznámil s rozsahem a povahou díla, že jsou mu známy veškeré technické, kvalitativní a jiné podmínky nezbytné k realizaci díla, a že disponuje takovými kapacitami a odbornými znalostmi, které jsou k provedení díla nezbytné.
- 2.8 Objednatel je povinen řádně dokončený předmět plnění této smlouvy, bez jakýchkoliv vad a nedodělků, s výjimkou drobných vad a nedodělků, které samy o sobě ani ve spojení s jinými nebrání užívání stavby funkčně nebo esteticky, ani její užívání podstatným způsobem neomezuji, převzít.
- 2.9 Zhotovitel je povinen v rámci plnění předmětu této smlouvy na vlastní náklad zajistit:
- A) před zahájením realizace díla a převzetím staveniště (dle povahy díla):
- souhlas Městského úřadu Bruntál, odbor VŽP, se zábořem veřejného prostranství,
  - harmonogram stavby (postupu výstavby projednaný v předstihu s dotčenými subjekty, který zajistí plynulost a koordinovanost při realizaci stavby).

- harmonogram stavby, který bude obsahovat podmínku, že práce, které se budou skládat z demontáže starých oken a balkonových dveří, montáže nových oken, balkonových dveří a příslušenství včetně úklidu na jednom pokoji, nebudou trvat déle než 3 kalendářní dny.
- dodání technologického postupu montáže oken a balkonových dveří k dodávaným otvorovým prvkům před předáním staveniště

B) v průběhu realizace díla (dle povahy díla):

- označení stavby tabulkou s uvedením názvu stavby, investora a zhotovitele, včetně jména zodpovědných osob a termínu realizace,
- zabezpečení prostoru staveniště (pracoviště) a jeho zařízení po celou dobu výstavby,
- odvoz a likvidaci odpadů vzniklých stavební činností, v souladu s ustanovením zákona č. 185/2001 Sb., o odpadech a o změně některých dalších zákonů, ve znění pozdějších předpisů, včetně poplatku za uložení odpadu na skládku,
- schůdnost, sjízdnost a čištění vozovek užívaných pro přepravu stavebního materiálu a odvoz odpadů,
- oprava bude prováděna za provozu, proto musí být respektována obvyklá práva nájemníků okolních domů a nebytových prostor, musí být omezena hluchnost a prašnost při realizaci prací,
- při stavebních pracích zajistit maximální bezpečnost chodců včetně označení a osvětlení prostoru staveniště a překážek v noci (např. zábrany, tabulky, atd.),
- odstranění vad případně úhrada škod v případě poškození cizího majetku nejpozději do předání díla.

C) při převímce realizovaného díla:

- atesty použitých materiálů, prohlášení o shodě, atd.,
- potvrzení o likvidaci odpadů včetně doložení vážných lístků,
- veškeré doklady o zkouškách, revizích atd. dle platných norem a předpisů nutné k převímce stavby
- stavební deník v originále,
- celkové finanční vyúčtování stavby

Zhotovitel musí dodržet podmínky dotčených orgánů státní správy a podmínky správců sítí.

2.10 Předmět plnění provede zhotovitel podle zadávací dokumentace, která mu byla objednatelem před uzavřením této smlouvy předána, ve lhůtách a za podmínek dohodnutých v této smlouvě.

2.11 Předmět díla musí být proveden v nejlepší kvalitě a v souladu s příslušnými normami a předpisy platnými v době provádění díla, tzn. české technické normy, evropské normy, evropská technická schválení, technické specifikace zveřejněné v úředním věstníku Evropské unie, stavební technická osvědčení.

2.12 Předmět díla musí být zhotovitelem velmi dobře organizačně i technicky veden a zajištěn, zejména kvalita prací a časový postup včetně návazností a koordinace všech prací; zhotovitel je povinen zajistit na stavbě stálý dozor odpovědné osoby (stavbyvedoucí).

- Zhotovitel bude po celou dobu provádění díla udržovat pořádek na komunikačních trasách, kde bez povolení nebude skladován materiál a suť.
- Za bezpečnost osob a požární bezpečnost odpovídá zhotovitel.
- Eventuální upřesnění organizačních podmínek provedení díla se uskuteční při předání staveniště nebo zápisem do stavebního deníku (vyjma smluvních podmínek).

### **Článek 3 Cena za dílo**

3.1 Smluvní strany se dohodly na ceně za dílo specifikovaného v článku 2 této smlouvy v souladu se zákonem č. 526/1990 Sb., o cenách, ve znění pozdějších předpisů, takto:  
Cena za provedené dílo je stanovena dohodou smluvních stran a činí:

**Cena celkem: 1.135.000,00 Kč bez DPH**

- 3.2 Cena bez DPH je dohodnuta jako cena nejvýše přípustná a platí po celou dobu účinnosti smlouvy.
- 3.3 Objednatel prohlašuje, že uvedené plnění bude používáno k ekonomické činnosti a ve smyslu informace Generálního finančního ředitelství a Ministerstva financí České republiky ze dne 9. 11. 2011 bude pro výše uvedenou dodávku aplikován režim přenesené daňové povinnosti dle § 92a zákona o DPH. Zhotovitel je povinen vystavit za podmínek uvedených v zákoně doklad s náležitostmi dle § 92a odst. 2 zákona o DPH.
- 3.4 Sjednanou cenou za dílo je cena pevná a jsou jí kryty veškeré náklady na práce i materiál nutné k řádnému provedení díla dle článku 2 této smlouvy v parametrech předepsaných zadávací dokumentací a touto smlouvou.
- 3.5 Cena za dílo uvedená v bodě 3.1 tohoto článku této smlouvy byla dohodnuta na základě zadávací dokumentace VZMR/003/2017/Do, prohlídky místa stavby a nabídky zhotovitele.
- 3.6 Zhotovitel nemůže požadovat zvýšení ceny díla, ani mají-li rozsah nebo nákladnost práce za následek překročení rozpočtu. Nastane-li však zcela mimořádná nepředvídatelná okolnost, která dokončení díla podstatně ztěžuje, může se zhotovitel s objednatelem dohodnout o spravedlivém zvýšení ceny za dílo (vícepráce). V takovém případě (vícepráce) bude v ocenění těchto prací použito položkových cen položkového rozpočtu zhotovitele. Nebudou-li práce a výrobky použité k provedení víceprací ohodnoceny (oceněny) v rozpočtu zhotovitele (výkazu výměr), bude zhotovitel oceňovat maximálně ve výši ceníku ÚRS Praha, a.s. se sídlem Pražská 18, 120 00 Praha 10, platného k datu příslušného plnění nebo RTS, a.s., Brno.  
Veškeré takto oceněné práce nesmí být provedeny před uzavřením písemného dodatku k této smlouvě, jinak nemá zhotovitel nárok na zaplacení těchto prací.  
Smluvní strany se výslovně dohodly, že objednatel je oprávněn zmenšit rozsah předmětu díla. V tomto případě bude smluvní cena poměrně snížena s použitím cen z nabídkových rozpočtů (výkazu výměr). Nedojde-li mezi oběma stranami k dohodě při odsouhlasení množství nebo druhu provedených prací a dodávek, je zhotovitel oprávněn fakturovat pouze práce, u kterých nedošlo k rozporu.
- 3.7 Cena za dílo bude zhotoviteli zaplacena podle dohody smluvních stran v souladu s článkem 8 této smlouvy.
- 3.8 V zápisě o předání a převzetí díla bude konečná cena za dílo uvedena.

#### **Článek 4 Termíny plnění**

- 4.1 Smluvní strany se dohodly, že dílo dle článku 2 této smlouvy bude zhotovitelem provedeno v následujícím termínu:
- 4.1.1. Termín převzetí staveniště: do 1. 5. 2017  
4.1.2. Termín provedení díla: do 31. 7. 2017
- Za termín provedení díla se považuje den, který objednatel připouští jako poslední možný termín dokončení díla a protokolárního předání a převzetí díla bez vad a nedodělků.
- V případě, že ke dni termínu převzetí staveniště a zahájení prací nenabude ještě tato smlouva účinnosti, je zhotovitel povinen staveniště převzít a zahájit práce dnem následujícím po dni, kdy tato smlouva nabude účinnosti.
- 4.2 Zhotovitel není v prodlení s provedením díla, pokud nemůže plnit svůj závazek v důsledku prodlení objednatele s plněním jeho smluvních povinností.
- 4.3 Provádění díla lze ve výjimečných případech po vzájemné předchozí písemné dohodě smluvních stran přerušit z klimatických nebo jiných objektivně nutných důvodů, a to zápisem do stavebního deníku a



samostatným zápisem podepsaným osobami oprávněnými jednat ve věcech technických obou smluvních stran. Přerušení realizace není důvodem ke změně smlouvy za předpokladu dodržení celkové délky doby realizace dle bodu 4.1 tohoto článku této smlouvy.

- 4.4 Zhotovitel se zavazuje, že po dobu jednoho roku po ukončení a předání díla bude provádět seřízení všech oken a dveří, které jsou předmětem dodávky na vlastní náklady.

## **Článek 5 Záruční doba, odpovědnost za vady**

- 5.1 Zhotovitel odpovídá za kvalitu, funkčnost a úplnost díla provedeného v rozsahu dle článku 2 této smlouvy a zaručuje se, že bude provedeno v souladu s podmínkami této smlouvy, a že jakost provedených prací a dodávek bude odpovídat technickým normám a předpisům platným v České republice v době jeho realizace.
- 5.2 Zhotovitel poskytuje objednateli na dílo dle této smlouvy záruku za jakost v délce trvání 60 měsíců. Zhotovitel přejímá zárukou za jakost závazek, že provedené dílo bude po záruční dobu způsobilé pro použití k obvyklému účelu a bez vad, a že si po tuto dobu zachová smluvené vlastnosti.
- 5.3 Záruční doba začíná běžet dnem protokolárního předání a převzetí řádně provedeného díla. Záruční doba se prodlužuje o dobu, po kterou bude trvat odstraňování vad zhotovitelem, pokud se smluvní strany nedohodnou jinak.
- 5.4 Odpovědnost zhotovitele za vady se nevztahuje na vady způsobené nesprávným provozováním díla objednatelem, jeho poškození živelnou událostí či třetí osobou.
- 5.5 Jestliže se v záruční lhůtě vyskytnou na díle vady, je objednatel povinen tyto u zhotovitele písemně reklamovat, a to nejpozději do konce záruční doby.
- 5.6 Zhotovitel se zavazuje začít s odstraňováním vad díla do sedmi dnů od uplatnění reklamace objednatelem a vady odstranit v co nejkratším možném termínu, pokud to charakter vady a podmínky dovolí, nejpozději však do třiceti (30) dnů od oznámení vady, pokud se smluvní strany písemně nedohodnou jinak. Zhotovitel se zavazuje, že objednatelem reklamované vady odstraní bez ohledu na to, zda zhotovitel takové vady uzná či nikoli. Pokud se později ukáže, že objednatel nárokoval odstranění vad díla neoprávněně, budou předmětné zhotovitelovy nároky vypořádány dodatečně dohodou smluvních stran. V případě, že zhotovitel v uvedené lhůtě nezačne s odstraňováním vad díla nebo vady díla ve stanovené lhůtě neodstraní, souhlasí zhotovitel s tím, že objednatel je oprávněn odstranit tyto vady sám nebo prostřednictvím třetí osoby a zhotovitel je povinen nahradit objednateli veškeré náklady s tím spojené, zejména částku, kterou objednatel zaplatí za tyto práce třetí osobě, včetně náhrady škody, a to do třiceti (30) dnů poté, co k tomu bude objednatelem vyzván.
- 5.7 Pro možnost řádného a včasného odstranění případných vad je objednatel povinen umožnit pracovníkům zhotovitele přístup do prostoru předaného díla. Pověřený zástupce objednatele po ukončení prací písemně potvrdí, že odstraněné vady od zhotovitele přejímá, a to formou písemného protokolu.

## **Článek 6 Dodací a kvalitativní podmínky provedení díla**

- 6.1 Veškeré práce a dodávky budou zhotovitelem realizovány v souladu se zadávací dokumentací a touto smlouvou. Dodržení kvality všech dodávek a prací sjednaných touto smlouvou je obligatorní povinností zhotovitele.

- 6.2 Zhotovitel je povinen respektovat a dodržovat ustanovení nebo podmínky, které jsou pro stavbu uvedeny v projektové dokumentaci a její dokladové části, dle platných předpisů a nařízení, ČSN, jakož i podmínky výběrového řízení pro stavbu specifikované v článku 11 bod 11.11 této smlouvy.
- 6.3 Při provedení díla budou použity materiály první jakosti a standardní výrobky zaručující vlastnosti dle ust. § 156 zákona č. 183/2006 Sb., o územním plánování a stavebním řádu (stavební zákon), ve znění pozdějších předpisů.
- 6.4 Zhotovitel prohlašuje, že všechny výrobky použité při provádění díla specifikovaného v článku 2, této smlouvy jsou bezpečnými výrobky v souladu s ustanovení zákona č. 22/1997 Sb., o technických požadavcích na výrobky a o změně a doplnění některých zákonů, ve znění pozdějších předpisů.
- 6.5 Pokud činností zhotovitele dojde ke způsobení škody objednateli nebo jiným subjektům z titulu nedbalosti, úmyslně nebo neplněním podmínek vyplývajících ze zákona, ČSN nebo jiných norem nebo z této smlouvy, je zhotovitel povinen, bez zbytečného odkladu, nejpozději však do třiceti (30) dnů od oznámení rozsahu a charakteru škod, tuto škodu odstranit a není-li to možné, tak finančně nahradit. Odpovědnost nahradit škodu se vztahuje rovněž na úhradu jakýchkoliv finančních sankcí (pokuty, penále) uložených příslušnými orgány státní správy objednateli za porušení povinností způsobených zhotovitelem, zejména v oblasti BOZP, požární ochrany a ochrany životního prostředí.
- 6.6 Zhotovitel se zavazuje převzít staveniště v termínu dle článku 4 bod 4.1 této smlouvy. Staveništěm se pro účely této smlouvy rozumí pracovní místo, na němž se provádí dílo (stavba), včetně jeho okolí v rozsahu potřebném pro přípravu a provádění stavebních, montážních prací a dalších prací nezbytných pro provádění díla a uskladnění stavebnin. Zařízením staveniště se rozumí dočasné objekty, zařízení a jiné věci movité, které po dobu provádění díla slouží provozním, sociálním, hygienickým a výrobním potřebám zhotovitele (nebo jeho pracovníků či dalších osob využitých zhotovitelem při provádění díla) při plnění této smlouvy a jsou umístěny v prostoru staveniště.
- 6.7 O předání staveniště objednatelem zhotoviteli se strany zavazují pořídít zápis. Zhotovitel je povinen vypracovat pro staveniště požární řád, poplachové směrnice stavby a provozně dopravní řád stavby, v rozsahu a způsobem stanoveným příslušnými předpisy a je povinen je viditelně na staveništi umístit. Zhotovitel je dále povinen zajistit bezpečný vstup na staveniště a stejně tak i výstup z něj. Za provoz na staveništi zodpovídá zhotovitel.
- 6.8 Opatření z hlediska bezpečnosti práce a ochrany zdraví při práci, jakož i protipožární opatření vyplývající z povahy vlastních prací, zajišťuje na svém pracovišti zhotovitel v souladu s bezpečnostními předpisy, projektovou dokumentací a plánem BOZP na staveništi dle zákona č. 309/2006 Sb., kterým se upravují další požadavky bezpečnosti a ochrany zdraví při práci v pracovněprávních vztazích a o zajištění bezpečnosti a ochrany zdraví při činnosti nebo poskytování služeb mimo pracovněprávní vztahy (zákon o zajištění dalších podmínek bezpečnosti a ochrany zdraví při práci), ve znění pozdějších předpisů. Tento plán bude zhotovitelem vypracován a objednateli předán k odsouhlasení před předáním staveniště. Dále je zhotovitel povinen dodržet subdodavatelské schéma obsažené v nabídce v zadávacím řízení. Jakákoliv změna kteréhokoliv subdodavatele uvedeného v subdodavatelském schématu je přípustná pouze v případě předchozího písemného souhlasu objednatele. Předchozí písemný souhlas je za objednatele oprávněna učinit osoba oprávněná jednat ve věcech technických. Bez tohoto souhlasu není zhotovitel oprávněn změnu subdodavatele provést. V případě porušení tohoto ustanovení je objednatel oprávněn odstoupit od této smlouvy. V případě změn je povinen oznámit nástup a zahájení prací dalšího subdodavatele po splnění předchozích podmínek minimálně čtrnáct (14) dní předem objednateli pokud se strany nedohodnou jinak.
- 6.9 V souladu se zákonem č. 309/2006 Sb., kterým se upravují další požadavky bezpečnosti a ochrany zdraví při práci v pracovněprávních vztazích a o zajištění bezpečnosti a ochrany zdraví při činnosti nebo poskytování služeb mimo pracovněprávní vztahy (zákon o zajištění dalších podmínek bezpečnosti a ochrany zdraví při práci), ve znění pozdějších předpisů, se zhotovitel zavazuje k součinnosti s koordinátorem bezpečnosti a ochrany zdraví při práci na staveništi, dále jen „koordinátor BOZP“, kterého určí objednatel. Zhotovitel rovněž prohlašuje, že písemně zaváže k součinnosti s koordinátorem

BOZP všechny své subdodavatele a osoby, které budou provádět činnosti na staveništi. Zhotovitel se rovněž zavazuje plnit veškeré povinnosti, které mu ukládá uvedený zákon č. 309/2006 Sb.

- 6.10 Zhotovitel odpovídá za čistotu a pořádek na pracovišti. Zhotovitel odstraní na vlastní náklady odpady, které jsou výsledkem jeho činnosti.
- 6.11 Zhotovitel se zavazuje, že naloží s odpady, odkopanou zeminou a sutí dle zák. č. 185/2001 Sb. o odpadech a o změně některých dalších zákonů, ve znění pozdějších předpisů. Zhotovitel je povinen prokázat naložení s odpady včetně jejich řádného uložení potřebnými doklady, a to nejpozději při předání a převzetí díla.
- 6.12 Objednatel bude na stavbě vykonávat občasný odborný dohled a v jeho průběhu zejména sledovat, zda práce zhotovitele jsou prováděny, podle smluvených podmínek, technických norem a jiných právních norem platných v době provádění díla. Na nedostatky zjištěné v průběhu prací je povinen zhotovitele neprodleně upozornit zápisem do stavebního deníku a stanovit mu lhůtu pro odstranění vzniklých vad. Objednatel je oprávněn po zhotoviteli požadovat, aby odvolal (nebo sám vykáže ze stavby) jakoukoliv osobu zaměstnanou zhotovitelem na stavbě, která si počíná tak, že to ohrožuje bezpečnost a zdraví její či jiných pracovníků na stavbě (to se týká i požívání alkoholických či návykových látek, které snižují jeho pracovní pozornost a povinnosti se při podezření podrobit příslušnému testu). Zhotovitel bere na vědomí, že pokud zvláštní právní předpisy vyžadují při provádění díla ustanovení technického dozoru, nesmí technický dozor díla provádět zhotovitel ani osoba s ním propojená.
- 6.13 Zhotovitel provede dílo na své náklady s tím, že nese nebezpečí škody na díle až do jeho předání objednateli.
- 6.14. Zhotovitel je povinen umožnit objednateli, jakož i jím pověřeným osobám, po celou dobu realizace díla nepřetržitý přístup na stavenišť a umožnit jim nepřetržitou kontrolu realizace veškerých jednotlivých prací. Zjistí-li objednatel či jím pověřená osoba, že zhotovitel provádí dílo vadně či jinak neplní své povinnosti vyplývající z této smlouvy, učiní o tom zápis do stavebního deníku a stanoví lhůtu pro nápravu. Pokud zhotovitel neučiní nápravu ve stanovené lhůtě, je objednatel oprávněn od této smlouvy odstoupit.
- 6.15. Zhotovitel je povinen vyzvat objednatele ke kontrole všech prací, které mají být zakryty nebo se stanou nepřístupnými, minimálně tři dny předem. Neprovede-li objednatel tuto kontrolu, je zhotovitel oprávněn pokračovat v pracích na své nebezpečí. Bude-li v takovém případě objednatel dodatečně požadovat odkrytí prací, je zhotovitel povinen toto odkrytí provést na náklady objednatele. Pokud se však zjistí, že práce nebyly řádně provedeny, nese veškeré náklady spojené s odkrytím prací, opravou chybného stavu a následným znovu zakrytím prací, zhotovitel.
- 6.16. Zhotovitel je povinen zajistit si místo pro odběr elektrické energie a vody pro účely provádění prací dle této smlouvy a odebranou elektrickou energii a vodu uhradit poskytovateli. Má-li objednatel k dispozici odběrné místo elektrické energie a vody, poskytne je zhotoviteli za podmínky, že zhotovitel zajistí měření odebrané elektrické energie a vody a cenu za tato média objednateli uhradí.
- 6.17 K převzetí díla je zhotovitel povinen písemně vyzvat objednatele nejpozději 5 pracovních dnů předem, nedohodnou-li se smluvní strany jinak. Zhotovitel je povinen spolu s dílem předat objednateli zejména následující doklady:
- atesty použitých výrobků a materiálů, prohlášení o shodě
  - zápisy a osvědčení o provedených zkouškách nebo měřeních a revizích
  - stavební deník v originále
  - provozní předpisy k obsluze jednotlivých částí díla
  - záruční listy k výrobkům
  - doklad o uložení odpadů, sutě
  - další obvyklé doklady potřebné k převzetí díla.

Předložení těchto dokladů je součástí povinnosti zhotovitele provést dílo dle této smlouvy. Nedoloží-li zhotovitel sjednané doklady, nepovažuje se dílo za dokončené a schopné předání, nedohodnou-li se smluvní strany jinak.

- 6.18 Povinnost zhotovitele provést dílo je splněna řádným provedením sjednaného díla, tj. bez jakýchkoliv vad a nedodělků, s výjimkou drobných vad a nedodělků specifikovaných v čl. 2. bod 2.8., a jeho předáním a převzetím formou oboustranně podepsaného zápisu o předání a převzetí díla, v němž zhotovitel prohlásí, že dílo předává a objednatel výslovně prohlásí, že dílo přejímá. Objednatel je povinen převzít pouze řádně provedené dílo bez jakýchkoliv vad a nedodělků, s výjimkou drobných a nedodělků specifikovaných v čl. 2. bod 2.8. této smlouvy. Bez oboustranně podepsaného zápisu o předání a převzetí díla se všemi náležitostmi není dílo dokončeno a provedeno. V případě, že objednatel převezme dílo vykazující drobné vady a nedodělky specifikované v čl. 2. bod 2.8. této smlouvy, je zhotovitel povinen tyto drobné vady a nedodělky odstranit nejpozději do dvaceti (20) dnů ode dne předání a převzetí díla. V případě prodloužení zhotovitele s odstraněním vad a nedodělků o více než třicet (30) dnů je objednatel oprávněn odstranit tyto drobné vady a nedodělky sám nebo prostřednictvím třetí osoby a zhotovitel je povinen nahradit objednateli veškeré náklady s tím spojené, zejména částku, kterou objednatel zaplatí za tyto práce třetí osobě, včetně náhrady škody, a to do třiceti (30) dnů poté, co k tomu bude objednatelem vyzván.
- 6.19 O převzetí díla sepíše strany zápis, který obsahuje zejména zhodnocení jakosti provedených prací, soupis případných zjištěných drobných vad a nedodělků specifikovaných v čl. 2. bod 2.8. této smlouvy, dohodu o opatřeních a lhůtách k jejich odstranění. O odstranění drobných vad a nedodělků nebránících řádnému užívání bude smluvními stranami sepsán zápis. Smluvní strany vylučují ust. § 2605 odst. 2 občanského zákoníku.
- 6.20 Zhotovitel odpovídá za to, že provedené a objednateli předané dílo je kompletní a bez právních vad a že má vlastnosti určené projektovou dokumentací, platnými právními předpisy, ČSN a touto smlouvou. Nemá-li dílo tyto požadované vlastnosti, je vadné.
- 6.21 Zhotovitel se zavazuje vyklidit staveniště do 2 dnů od předání a převzetí díla. Pokud k odstranění vad a nedodělků bude nezbytné použít některá ze zařízení použitých ke zhotovení díla, pak je zhotovitel povinen staveniště vyklidit do 2 dnů po odstranění těchto vad a nedodělků, nebude-li dohodnuto vzájemně jinak. Jestliže závazek provést dílo zanikne jinak než splněním, je zhotovitel povinen staveniště vyklidit ve stejné lhůtě po zániku závazku.
- 6.22 Zhotovitel je povinen po celou dobu plnění předmětu smlouvy splňovat veškeré kvalifikační předpoklady uvedené v zadávací dokumentaci objednatele k veřejné zakázce. Pokud zhotovitel v průběhu plnění předmětu smlouvy kterýkoliv z požadovaných kvalifikačních předpokladů přestane splňovat, je povinen to bezodkladně oznámit objednateli. Výslovně se sjednává, že ztráta kteréhokoliv z kvalifikačních předpokladů je podstatným porušením této smlouvy a objednatel má právo od této smlouvy odstoupit.

## **Článek 7 Stavební deník**

- 7.1 Zhotovitel je povinen ode dne převzetí staveniště o pracích, které provádí, vést stavební deník v souladu s přílohou č. 9 vyhlášky č. 499/2006 Sb., o dokumentaci staveb, ve znění pozdějších předpisů, a zapisovat do něj veškeré skutečnosti rozhodné pro plnění této smlouvy.
- 7.2 Stavební deník musí být na stavbě trvale přístupný.
- 7.3 Povinnost vést stavební deník končí odevzdáním a převzetím díla, které je bez vad a nedodělků. Touto úpravou se zavádí povinnost zhotovitele vést stavební deník, i když je již stavba převzata objednatelem, ale ještě jsou zhotovitelem odstraňovány vady a nedodělky nebránící v řádném užívání díla.



- 7.4 Zápisem do stavebního deníku nejsou dotčena ustanovení této smlouvy, ani jím nemohou být měněna, s výjimkou uvedenou v článku 4 bod 4.3 této smlouvy.
- 7.5 Během realizace stavby budou oddělovány průpisy jednotlivých listů stavebního deníku zástupcem objednatele. Deník v originále bude předán objednateli po ukončení stavby (viz ustanovení § 157 zák. č. 183/2006 Sb.). Kopie průpisů jednotlivých listů stavebního deníku obdrží 1x zhotovitel zpět.
- 7.6 Do stavebního deníku je oprávněn provádět zápisy pověřený zástupce objednatele a zhotovitele, dále osoba vykonávající autorský dozor projektanta nebo výkon koordinátora BOZP.

## **Článek 8 Fakturace a platební podmínky**

- 8.1 Smluvní strany se dohodly na měsíční fakturaci a závěrečném vyúčtování díla konečnou fakturou, vystavenou zhotovitelem do 15 kalendářích dnů ode dne protokolárního předání a převzetí díla bez jakýchkoliv vad a nedodělků. Faktura musí být před jejím doručením objednateli odsouhlasena zástupcem objednatele a musí k ní být přiložen oboustranně podepsaný zápis o předání a převzetí provedených prací nebo díla bez vad a nedodělků. V případě, že zápis bude obsahovat vady a nedodělky nebránící užívání, je nutno faktuře přiložit kromě tohoto zápisu ještě zápis o odstranění vad a nedodělků.
- 8.2 Veškeré faktury musí mít náležitosti daňového dokladu dle § 29 zákona č. 235/2004 Sb., o dani z přidané hodnoty, ve znění pozdějších předpisů, vždy však zejména:
- a) označení faktury a její číslo,
  - b) název a sídlo objednatele a zhotovitele,
  - c) předmět díla a název zakázky,
  - d) číslo smlouvy a den jejího uzavření,
  - e) den vystavení faktury a lhůtu její splatnosti,
  - f) označení banky a číslo účtu, na který má být zapláceno,
  - g) cenu za jednotku množství a případně další cenové údaje včetně zjišťovacího protokolu a soupisu provedených prací potvrzeného objednatelem,
  - h) čísla i data vyhotovení soupisu provedených prací a zjišťovacích protokolů,
  - i) DIČ objednatele i zhotovitele,
  - j) označení textem „Uvedené plnění bude používáno k ekonomické činnosti – bude aplikován režim přenesené daňové působnosti.
- 8.3 Fakturu, která nemá požadované náležitosti, a nejsou k ní připojeny shora uvedené doklady, není objednatel povinen uhradit. Fakturu, která obsahuje nesprávné údaje, je objednatel oprávněn vrátit ve lhůtě splatnosti a to doporučeným dopisem, kde uvede údaje, které považuje za nesprávné. Řádně vrácenou fakturu je zhotovitel povinen opravit a doručit objednateli. Nová lhůta splatnosti začne běžet dnem doručení opravené faktury.
- 8.4 Splatnost faktury je dohodnuta do 14 kalendářních dnů ode dne doručení faktury zadavateli. Faktura bude doručena objednateli do 5 kalendářních dnů od vystavení.
- 8.5 Strany se dohodly, že platba bude provedena na číslo účtu uvedené zhotovitelem ve faktuře bez ohledu na číslo účtu uvedené v záhlaví této smlouvy. Musí se však jednat o číslo účtu zveřejněné způsobem umožňujícím dálkový přístup podle § 96 zákona č. 235/2004 Sb., o dani z přidané hodnoty, ve znění pozdějších předpisů. Zároveň se musí jednat o účet vedený v tuzemsku.

## **Článek 9 Smluvní pokuty a odstoupení od smlouvy**

- 9.1 V případě porušení povinností smluvních stran dle této smlouvy, se smluvní strany dohodly, že strana, která svůj závazek porušila, je povinna zaplatit druhé smluvní straně smluvní pokutu, a to takto:

- a) Zhotovitel je povinen zaplatit objednateli smluvní pokutu v následujících případech a v následující výši:
- za každý i započatý den prodlení s dobou realizace díla dle článku 4 bod 4.1. této smlouvy ve výši 0,5 % z celkové ceny za dílo včetně DPH
  - za každý i započatý den prodlení s odstraněním drobných vad a nedodělků uvedených v zápise o ukončení a převzetí díla 1.000,00 Kč, a to za každou drobnou vadu a nedodělek
  - za každý i započatý den prodlení s odstraněním vad reklamovaných objednatelem v záruční lhůtě v termínech touto smlouvou dohodnutých 1.000,00 Kč, za každou vadu, a to až do dne, kdy vady budou odstraněny; o odstranění vad bude smluvními stranami sepsán zápis
  - za každý i započatý den prodlení s vyklizením staveniště 2.000,00 Kč
- b) objednatel je povinen zaplatit zhotoviteli smluvní pokutu v následujících případech a v následující výši:
- 0,05 % z dlužné částky za každý den prodlení s úhradou faktur.
- 9.2 Smluvní strany se dohodly na smluvní pokutě, kterou je povinen zaplatit zhotovitel objednateli v případě, že nepřevezme staveniště a nezahájí provádění díla v termínu sjednaném v této smlouvě. Smluvní pokuta v tomto případě činí jednorázově 10.000,00 Kč.
- 9.3 Strana, které byla smluvní pokuta vyúčtována, je povinna do čtrnácti (14) dnů od doručení tuto zaplatit. Za den doručení všech písemností týkajících se této smlouvy se dle právní domněnky oběma stranami této smlouvy dohodnuté považuje také třetí den uložení zásilky na poště adresáta, v jejímž obvodu se adresa v této smlouvě uvedená nachází, v případě, že nebude zásilka přímo doručena adresátovi.
- 9.4 Nedohodnou-li strany něco jiného, zaplacením smluvních pokut dohodnutých v této smlouvě není dotčena povinnost smluvní strany závazek splnit ani právo smluvní strany oprávněné vedle smluvní pokuty požadovat i náhradu škody bez ohledu na sjednanou a případně též uhrazenou smluvní pokutu.
- 9.5 Objednatel je oprávněn jednostranně od této smlouvy odstoupit:
- je-li zhotovitel v prodlení s převzetím staveniště nebo s provedením díla v termínu dle článku 4 bod 4.1 této smlouvy o více než patnáct (15) dnů,
  - v případě, že zhotovitel provádí dílo v rozporu se svými povinnostmi a vady vzniklé vadným prováděním neodstraní a nezačne dílo provádět řádným způsobem ani do patnácti (15) dnů ode dne doručení upozornění objednatele,
  - je-li zřejmé, že dílo nebude zhotovitelem provedeno nebo že nebude provedeno včas podle předloženého harmonogramu před převzetím staveniště, a to zejména z důvodů nedostatku financí, např. proto, že neplní své finanční závazky vůči svým subdodavatelům či dodavatelům materiálů.

Odstoupí-li objednatel od smlouvy z těchto důvodů, je povinen zaplatit zhotoviteli jen cenu přiměřeně sníženou, a to za skutečně řádně provedené a objednatelem odsouhlasené práce. Povinnost k náhradě škody vzniklé z důvodu prodlení zhotovitele a následného odstoupení objednatele od smlouvy tím není dotčena. Odstoupení musí být písemné a musí být doručeno zhotoviteli. Účinky odstoupení nastávají dnem jeho doručení zhotoviteli, s výjimkou trvalé platnosti ustanovení níže zmíněných.

Do okamžiku účinnosti odstoupení od smlouvy je objednatel oprávněn účtovat zhotoviteli smluvní pokuty sjednané touto smlouvou. Obě strany se dohodly, že objednatel je oprávněn dále za povinné součinnosti zhotovitele nedokončené dílo jednostranně převzít, přičemž nadále zůstávají v jeho



prospěch zachována v platnosti ustanovení této smlouvy týkající se záruky na dokončenou část díla, lhůty pro odstranění reklamovaných vad a smluvní pokuta za jejich nedodržení.

## **Článek 10 Další ujednání**

- 10.1 Vlastníkem díla dle této smlouvy je od počátku jeho provádění objednatel s výjimkou zařízení staveniště v rozsahu nezbytném pro účely zhotovitele a věcí potřebných k realizaci díla, které vnesl na staveniště zhotovitel včetně stavebních strojů a jiných mechanismů. Nositel nebezpečí škod na nich vzniklých nebo jimi vyvolaných do doby, kdy se v rozsahu určeném projektem stanou zpracováním nebo zabudováním nedílnou součástí díla, je zhotovitel a nebezpečí škody na díle přechází na objednatele předáním a převzetím díla po odstranění všech případných vad a nedodělků.
- 10.2 Za případné škody na zhotovovaném díle vzniklé v souvislosti s prováděním předmětné stavby, do doby jejího protokolárního předání objednateli po odstranění všech případných a nedodělků, zodpovídá v plném rozsahu zhotovitel.
- 10.3 V případě poškození zhotovitelem již zabudovaných částí je zhotovitel povinen tyto poškozené části uvést do původního stavu na vlastní náklad.
- 10.4 Zhotovitel je povinen být po celou dobu provádění díla dle této smlouvy pojištěn pro případ škody způsobené třetí osobě při výkonu své podnikatelské činnosti, a to s limitem pojistného plnění ve výši 1. 000.000,-Kč. Doklad o tomto pojištění je zhotovitel povinen objednateli předložit kdykoliv, kdy o to bude objednatelem požádán. V případě, že zhotovitel poruší povinnost být pojištěn v souladu s tímto ujednáním této smlouvy a nápravu nesjedná ani do sedmi dnů ode dne, kdy k tomu byl objednatelem vyzván, je zhotovitel povinen zaplatit objednateli smluvní pokutu ve výši 10 % z ceny za dílo a objednatel je současně oprávněn od této smlouvy odstoupit.

## **Článek 11 Závěrečná ujednání**

- 11.1 Tato smlouva může být měněna, doplňována nebo rušena jen písemnou formou po dohodě odpovědných zástupců smluvních stran, a to vzestupně číslovanými dodatky. Za písemnou formu pro tento účel nebude považována výměna e-mailových či jiných elektronických zpráv.
- 11.2 Adresa pro doručování změn, zápisů a výzev je uvedena v článku 1 – Smluvní strany této smlouvy. Při nevyzvednutí do 10 dnů se má za to, že zásilka byla doručena.
- 11.2 Smluvní strany se dohodly, že práva a povinnosti neupravené touto smlouvou se budou řídit příslušnými ustanoveními zákona č. 89/2012 Sb., občanský zákoník v platném znění a ostatních právních předpisů platných ke dni uzavření smlouvy.
- 11.3 Bez předchozího písemného souhlasu objednatele není zhotovitel oprávněn postoupit své pohledávky za objednatelem třetí osobě. Práva vzniklá z této smlouvy nesmí být postoupena bez předchozího písemného souhlasu druhé strany. Za písemnou formu nebude pro tento účel považována výměna e-mailových či jiných elektronických zpráv.
- 11.4 Smluvní strany se zavazují, že obchodní a technické informace, které jim byly svěřeny druhou smluvní stranou, nepředají třetím osobám bez písemného souhlasu druhé strany a nepoužijí tyto informace k jiným účelům, než k plnění podmínek této smlouvy. Tímto ujednáním není dotčena povinnost objednatele poskytovat informace v souladu se zákonem č. 106/1999 Sb., o svobodném přístupu k informacím, v platném znění.

- 11.5 Smluvní strany se dohodly, že v případě, že některé ustanovení této smlouvy se stane neplatným nebo neúčinným, nemá tato skutečnost vliv na platnost a účinnost smlouvy jako celku. Strany se zavazují v případě, že se některá ustanovení této smlouvy stanou neplatnými či neúčinnými, nahradit tato novými ustanoveními.
- 11.6 Ukáže-li se některé z ustanovení této smlouvy zdánlivým (nicotným), posoudí se vliv této vady na ostatní ustanovení smlouvy obdobně podle § 576 občanského zákoníku.
- 11.7 Tato smlouva a zadávací dokumentace obsahují úplné ujednání o předmětu smlouvy a všech náležitostech, které strany měly a chtěly ve smlouvě a v zadávací dokumentaci ujednat, a které považují za důležité pro závaznost této smlouvy. Žádný projev strany učiněný před jednáním o této smlouvě, při jednání o této smlouvě ani projev učiněný po uzavření této smlouvy nesmí být vykládán v rozporu s výslovnými ustanoveními této smlouvy a nezakládá žádný závazek žádné ze stran.
- 11.8 Odpověď strany této smlouvy podle § 1740 odst. 3 občanského zákoníku, s dodatkem nebo odchylkou, není přijetím nabídky na uzavření této smlouvy anebo dodatku k ní, ani když podstatně nemění podmínky nabídky.
- 11.9 Tato smlouva je sepsána ve třech (3) vyhotoveních, v nichž není nic škrtnáno, přepisováno ani dopisováno, a z nichž každý má platnost originálu. Zhotovitel obdrží jedno a objednatel dvě vyhotovení. Všechna vyhotovení této smlouvy mají stejnou platnost.
- 11.10 Na důkaz pravé, svobodné a shodné vůle obou účastníků připojují oprávnění zástupci obou účastníků své vlastnoruční podpisy.
- 11.11 Smluvní strany souhlasně konstatují, že tato smlouva je uzavřena na základě výběrového řízení vyhlášeného objednatelem a provedeného dle zadávací dokumentace z VZMR/002/2017/Do pro veřejnou zakázku s názvem „Výměna oken v objektu Centrum sociálních služeb pro seniory Pohoda, p.o., Okružní 1779/16, Bruntál“ v němž byl zhotovitel objednatelem vybrán. Zadávací podmínky, jakož i další podmínky zadávacího řízení vyhlášeného objednatelem jsou součástí povinností zhotovitele dle této smlouvy a zhotovitel se výslovně zavazuje tyto podmínky dodržovat.

### Přílohy

Příloha č.1 – Soupis oken

Příloha č.2 – Výkaz výměr – cenová nabídka

V Bruntále dne 9. 3. 2017

V Kyjově dne 3.3.2017

Objednavatel

Zhotovitel



**Hana Řehořová**  
IČ: 04151151, U Trati 414/23  
696 04 Svatobořice-Mjstřín

**Bc. Jarmila Šíblová**

ředitelka

Centra sociálních služeb pro seniory  
Pohoda, p.o., Bruntál

**Hana Řehořová**

zmocněnec

STAV ZEMAN s.r.o.

Centrum sociálních služeb pro seniory Pohoda,  
příspěvková organizace  
Okružní 1779/16  
Bruntál

## Soupis oken a balkonových sestav

**Poz. 1 6 ks**

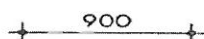

Plastové okno s rámem hloubkou 70 mm a pohledovou výškou pro použití v panelových domech se zalomeným ostěním sendvičového panelu s mikroventilací.

Dovnitř sklopné

Izolační dvojsklo

Součinitel prostupu tepla celého okna  $U_w \leq 1,2 \text{ W}/(\text{m}^2 \cdot \text{K})$

Odstín bílý

Stavební rozměr 900/600 mm

Zateplení ostění 30 mm

Viditelná část rámu 20 mm

Přesné rozměry zaměřit na stavbě

**Poz. 2 2 ks**

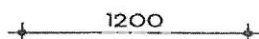
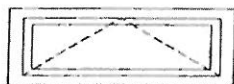

Plastové okno s rámem hloubkou 70 mm a pohledovou výškou pro použití v panelových domech se zalomeným ostěním sendvičového panelu s mikroventilací.

Dovnitř sklopné

Izolační dvojsklo

Součinitel prostupu tepla celého okna  $U_w \leq 1,2 \text{ W}/(\text{m}^2 \cdot \text{K})$

Odstín bílý

Stavební rozměr 1200/600 mm

Zateplení ostění 30 mm

Viditelná část rámu 20 mm

Přesné rozměry a orientaci otevírání zaměřit na stavbě

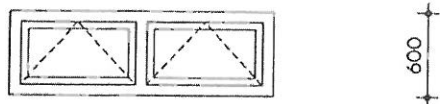
**Poz.3 4 ks**

Plastové okno s rámem s hloubkou 70 mm a pohledovou výškou pro použití v panelových domech se zalomeným ostěním sendvičového panelu s mikroventilací.

Dovnitř sklopné

Izolační dvojsklo

Součinitel prostupu tepla celého okna  $U_w \leq 1,2 \text{ W}/(\text{m}^2 \cdot \text{K})$

Odstín bílý

Stavební rozměr 1800/600 mm

Zateplení ostění 30 mm

Viditelná část rámu 20 mm

Přesné rozměry a orientaci otevírání zaměřit na stavbě

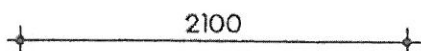
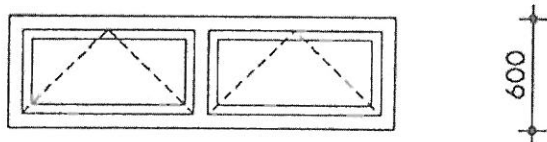
**Poz.4 8 ks**

Plastové okno s rámem s hloubkou 70 mm a pohledovou výškou pro použití v panelových domech se zalomeným ostěním sendvičového panelu s mikroventilací.

Dovnitř sklopné

Izolační dvojsklo, u 3 ks oken provést zasklení izolačním dvojsklem s ornamentním sklem (umístění v šatně)

Součinitel prostupu tepla celého okna  $U_w \leq 1,2 \text{ W}/(\text{m}^2 \cdot \text{K})$

Odstín bílý

Stavební rozměr 2100/600 mm

Zateplení ostění 30 mm

Viditelná část rámu 20 mm

Přesné rozměry a orientaci otevírání zaměřit na stavbě

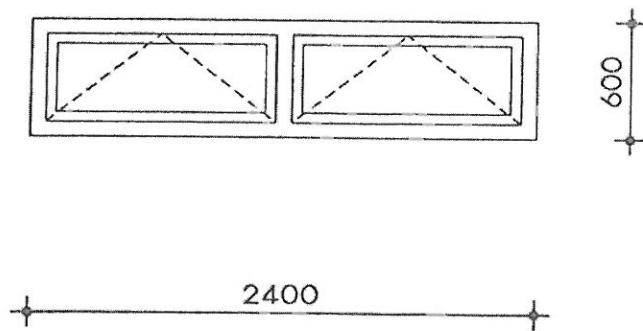
**Poz.5 1 ks**

Plastové okno s rámem s hloubkou 70 mm a pohledovou výškou pro použití v panelových domech se zalomeným ostěním sendvičového panelu s mikroventilací.

Dovnitř sklopné

Izolační dvojsklo

Součinitel prostupu tepla celého okna  $U_w \leq 1,2 \text{ W}/(\text{m}^2 \cdot \text{K})$

Odstín bílý

Stavební rozměr 2400/600 mm

Zateplení ostění 30 mm

Viditelná část rámu 20 mm

Přesné rozměry a orientaci otevírání zaměřit na stavbě

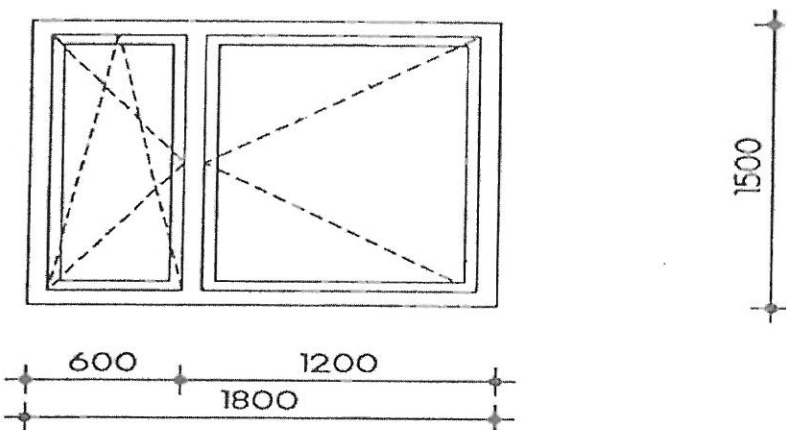
**Poz. 6 2 ks**

Plastové okno s rámem s rozšířenou stavební hloubkou nad 80 mm a pohledovou výškou pro použití v panelových domech se zalomeným ostěním sendvičového panelu s mikroventilací.

Dovnitř sklopné

Izolační dvojsklo

Součinitel prostupu tepla celého okna  $U_w \leq 1,2 \text{ W}/(\text{m}^2 \cdot \text{K})$

Odstín bílý

Stavební rozměr 1800/1500 mm

Zateplení ostění 30 mm

Viditelná část rámu 20 mm

Přesné rozměry a orientaci otevírání zaměřit na stavbě

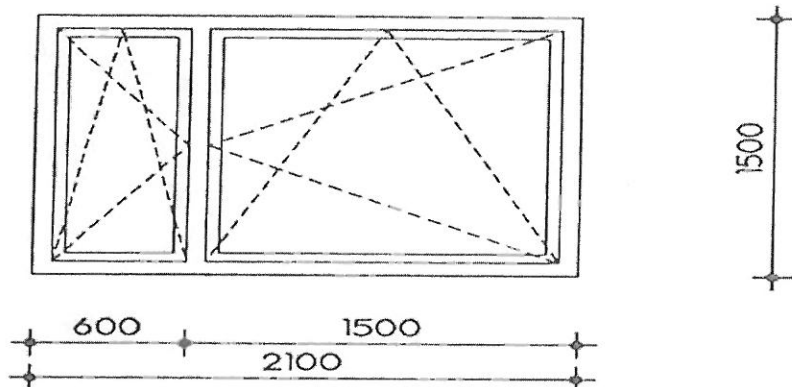
**Poz. 7 48 ks**

Plastové okno s rámem s rozšířenou stavební hloubkou nad 80 mm a pohledovou výškou pro použití v panelových domech se zalomeným ostěním sendvičového panelu s mikroventilací.

Dovnitř sklopné

Izolační dvojsklo

Součinitel prostupu tepla celého okna  $U_w \leq 1,2 \text{ W}/(\text{m}^2 \cdot \text{K})$

Odstín bílý

Stavební rozměr 2100/1500 mm

Zateplení ostění 30 mm

Viditelná část rámu 20 mm

Přesné rozměry a orientaci otevírání zaměřit na stavbě

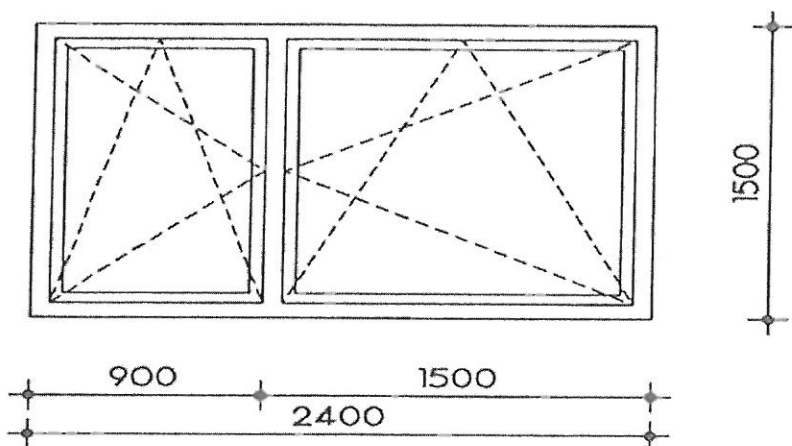
**Poz. 8 11 ks**

Plastové okno s rámem s rozšířenou stavební hloubkou nad 80 mm a pohledovou výškou pro použití v panelových domech se zalomeným ostěním sendvičového panelu s mikroventilací.

Dovnitř sklopné

Izolační dvojsklo

Součinitel prostupu tepla celého okna  $U_w \leq 1,2 \text{ W}/(\text{m}^2 \cdot \text{K})$

Odstín bílý

Stavební rozměr 2400/1500 mm

Zateplení ostění 30 mm

Viditelná část rámu 20 mm

Přesné rozměry a orientaci otevírání zaměřit na stavbě

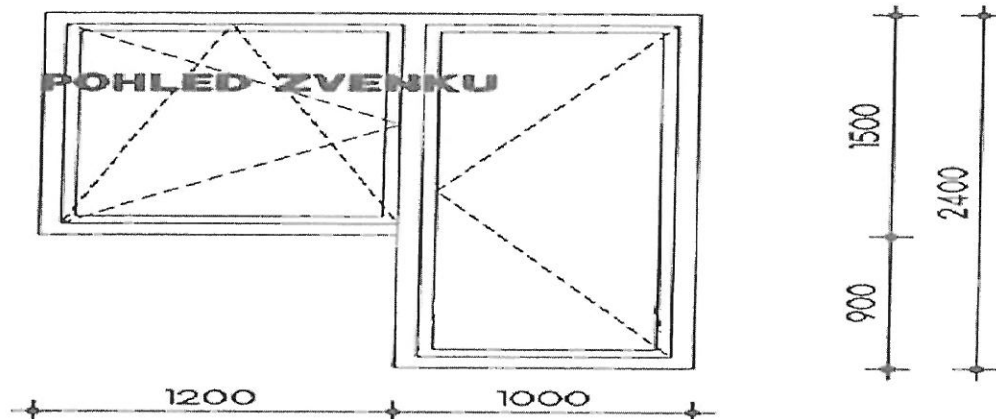

**Poz. 9 21 ks**

Plastové okno a balkonové dveře s pohledovou výškou pro použití v panelových domech se zalomeným ostěním sendvičového panelu s mikroventilací.

Dovnitř sklopné

Izolační dvojsklo

Součinitel prostupu tepla celého okna a dveří  $U_w \leq 1,2 \text{ W}/(\text{m}^2 \cdot \text{K})$

Odstín bílý

Stavební rozměr 1200/1500 mm, 1000/2400 mm

Zateplení ostění 30 mm

Viditelná část rámu 20 mm

Přesné rozměry a orientaci otevírání zaměřit na stavbě

U balkonových dveří pevný bezbariérový práh pro přejezd invalidním vozíkem s Al prahem a **otevírání ven**

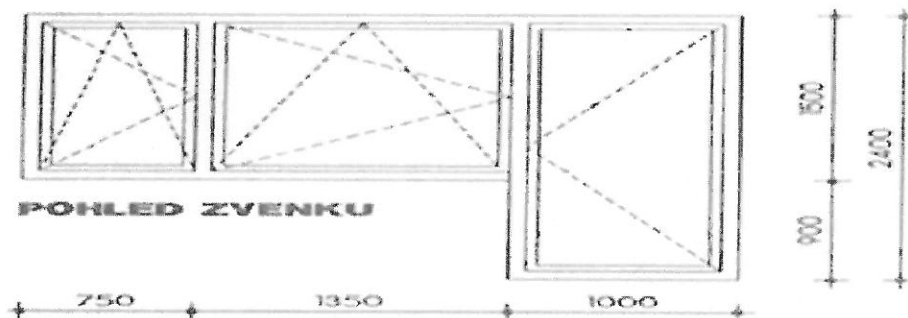
**Poz. 10 15 ks**

Plastové okno a balkonové dveře s pohledovou výškou pro použití v panelových domech se zalomeným ostěním sendvičového panelu s mikroventilací.

Dovnitř sklopné

Izolační dvojsklo

Součinitel prostupu tepla celého okna a dveří  $U_w \leq 1,2 \text{ W}/(\text{m}^2 \cdot \text{K})$

Odstín bílý

Stavební rozměr 2100/1500 mm, 1000/2400 mm

Zateplení ostění 30 mm

Viditelná část rámu 20 mm

Přesné rozměry a orientaci otevírání zaměřit na stavbě

U balkonových dveří pevný bezbariérový práh pro přejezd invalidním vozíkem s Al prahem a **otevírání ven**

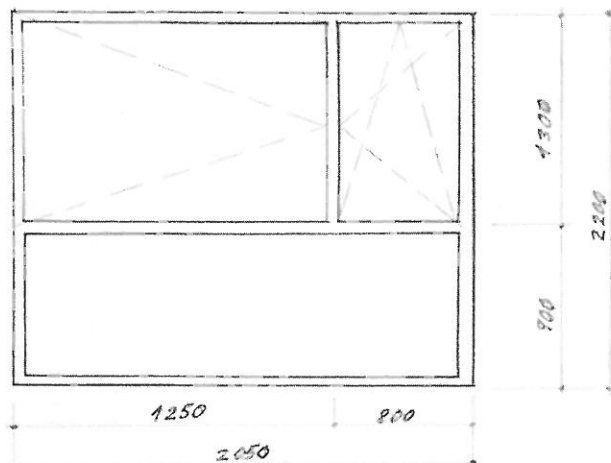
**Poz. 11 8 ks****Pohled zvenku**

Plastové okno s rámem s rozšířenou stavební hloubkou nad 80 mm a pohledovou výškou pro použití v panelových domech se zalomeným ostěním sendvičového panelu s mikroventilací.

Dovnitř sklopné

Izolační dvojsklo

Součinitel prostupu tepla celého okna  $U_w \leq 1,2 \text{ W}/(\text{m}^2 \cdot \text{K})$

Odstín bílý

Stavební rozměr 2200/2200 mm

Zateplení ostění 30 mm

Viditelná část rámu 20 mm

Přesné rozměry zaměřit na stavbě

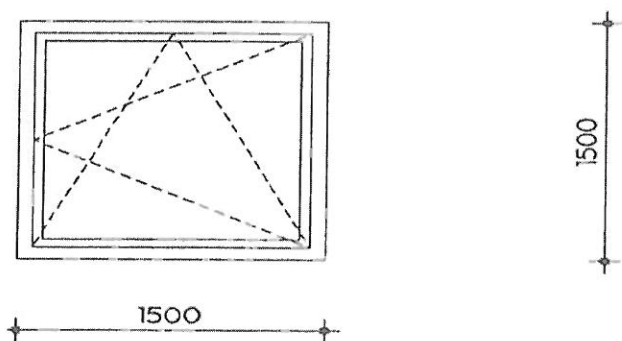
**Poz. 12 4 ks****POHLED ZVENKU**

Plastové okno s rámem s rozšířenou stavební hloubkou nad 80 mm a pohledovou výškou pro použití v panelových domech se zalomeným ostěním sendvičového panelu s mikroventilací.

Dovnitř sklopné

Izolační dvojsklo

Součinitel prostupu tepla celého okna  $U_w \leq 1,2 \text{ W}/(\text{m}^2 \cdot \text{K})$

Odstín bílý

Stavební rozměr 2100/1500 mm

Zateplení ostění 30 mm

Viditelná část rámu 20 mm

Přesné rozměry a orientaci otevírání zaměřit na stavbě

**Další požadavky na nabídku :**

- vnitřní parapet s krytkami hloubka 150 mm
- překrývací plech 50 x 30 mm pro venkovní parapet
- žaluzie vč. montáže
- bílé kliky
- vnější a vnitřní zednické zapravení
- malba špalet venkovních a vnitřních
- demontáž oken
- likvidace starých oken
- montáž oken a příslušenství včetně veškerého pomocného materiálu
- příprava stavebního otvoru pro montáž oken a balkonových dveří
- řešení připojovací spáry dle ČSN 746077 (např. pásy Illbruck)



ŠVÝCARSKÁ KVALITA  
ZA ČESKÉ CENY

## CENOVÁ NABÍDKA

2/2017/246

<b>DODAVATEL:</b> <b>STAV ZEMAN s.r.o.</b>	<b>ODBĚRATEL:</b> Centrum sociálních služeb pro seniory Pohoda Okružní 1779/16, Bruntál
<b>Kontaktní osoba</b> Hana Rehorova T: 608556783 E: stavzeman@seznam.cz	T: E:

Vážení,  
nabízíme vám okna, která změní váš pohled na svět. Budete se rádi dívat, jak na domě vypadají a ještě raději uvidíte, jak přes ně vypadá svět venku. Naše plastová okna vám přinesou komfort a bezpečí. V teple a v klidu domova, bez průvanu a bez hluku zvenčí, se s našimi okny budete každý den cítit skvěle.

Stačí se na nás spolehnout. Jsme pro vás jistotou, že budete mít kvalitní a krásná okna, přesně podle vašich představ.

Víme, co od nás očekáváte a rádi vám to nabídneme. Garantujeme vám kvalitu a současně nízkou cenu. Vaši objednávku vyřídíme spolehlivě od začátku do konce k vaší plné spokojenosti. V naší firmě se vám vždy bude někdo věnovat, vždy tu bude někdo jen pro vás.

S okny, která si od nás pořídíte, ušetříte čas i peníze. Díky moderním výrobním technologiím naše okna dobře izolují a vy tak budete šetřit svoje peníze za vytápění. Kvalita použitých materiálů našich oken vám zajišťuje jejich dlouhou životnost a stálý vzhled.

A těšit vás bude i snadná péče. Perfektně hladké plochy skel i profilů jdou čistit snadno, bez zbytečné námahy a bez speciálních prostředků. Vaše okna budou vypadat stále jako nová. Šetřete si svůj čas i peníze pro sebe. S okny od OKNOSTYLU vám zůstane obojí.

**Nabízíme vám:**

**6-ti komorový  
PREMIUM round  
line**

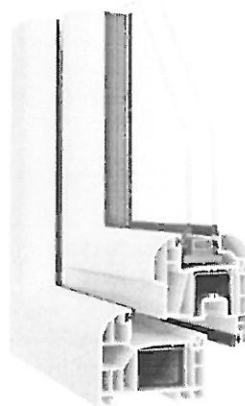

**vaše sleva**



## Položka č. 1

6 ks

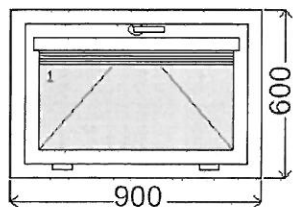

vnitřní pohled (interiér)

Systém:	6-ti komorový PREMIUM round line
Barva výrobku:	Bílá oboustranně
Typ zasklení:	4/16A/4TPS dvojsklo (U=1,0) (1)
Kování:	celoobvodové kování Winkhaus activPilot
<b>Rozměry:</b>	<b>š. 900 / v. 600</b>
Cena výrobku:	2 757 Kč
<b>Cena po slevě:</b>	<b>993 Kč</b>
Cena za počet:	5 956 Kč

Parapet PVC: Skutečné vyložení:150 mm , délka:900 mm , barva:PVC Bílá	6 ks	1 100 Kč
Krycí plech Z: Krycí plech Z délka:900 mm	6 ks	270 Kč
Žaluzie EURO Style Opal: barva:1	6 ks	1 560 Kč

## Položka č. 2

2 ks

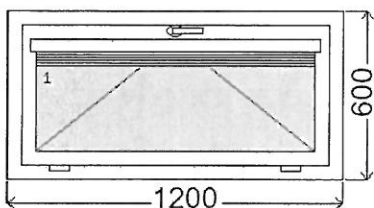

vnitřní pohled (interiér)

Systém:	6-ti komorový PREMIUM round line
Barva výrobku:	Bílá oboustranně
Typ zasklení:	4/16A/4TPS dvojsklo (U=1,0) (1)
Kování:	celoobvodové kování Winkhaus activPilot
<b>Rozměry:</b>	<b>š. 1200 / v. 600</b>
Cena výrobku:	3 352 Kč
<b>Cena po slevě:</b>	<b>1 207 Kč</b>
Cena za počet:	2 414 Kč

Parapet PVC: Skutečné vyložení:150 mm , délka:1200 mm , barva:PVC Bílá	2 ks	481 Kč
Krycí plech Z: Krycí plech Z délka:1200 mm	2 ks	120 Kč
Žaluzie EURO Style Opal: barva:1	2 ks	590 Kč

## Položka č. 3

4 ks

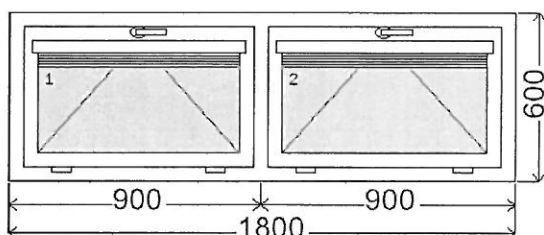

vnitřní pohled (interiér)

Systém:	6-ti komorový PREMIUM round line
Barva výrobku:	Bílá oboustranně
Typ zasklení:	4/16A/4TPS dvojsklo (U=1,0) (1,2)
Kování:	celoobvodové kování Winkhaus activPilot
<b>Rozměry:</b>	<b>š. 1800 / v. 600</b>
Cena výrobku:	5 514 Kč
<b>Cena po slevě:</b>	<b>1 985 Kč</b>
Cena za počet:	7 941 Kč

Parapet PVC: Skutečné vyložení:150 mm , délka:1800 mm , barva:PVC Bílá	4 ks	1 420 Kč
Krycí plech Z: Krycí plech Z délka:1800 mm	4 ks	360 Kč
Žaluzie EURO Style Opal: barva:1	8 ks	2 080 Kč

## Položka č. 4

5 ks

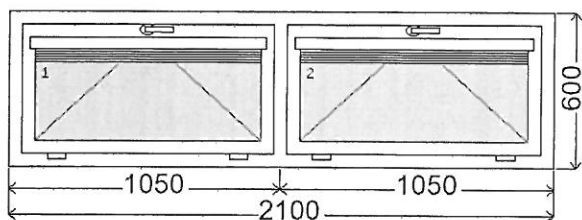

vnitřní pohled (interiér)

Systém:	6-ti komorový PREMIUM round line
Barva výrobku:	Bílá oboustranně
Typ zasklení:	4/16A/4TPS dvojsklo (U=1,0) (1,2)
Kování:	celoobvodové kování Winkhaus activPilot
<b>Rozměry:</b>	<b>š. 2100 / v. 600</b>
Cena výrobku:	6 110 Kč
<b>Cena po slevě:</b>	<b>2 199 Kč</b>
Cena za počet:	10 997 Kč

Parapet PVC: Skutečné vyložení:150 mm , délka:2100 mm , barva:PVC Bílá	5 ks	2 061 Kč
Krycí plech Z: Krycí plech Z délka:2100 mm	5 ks	525 Kč
Žaluzie EURO Style Opal: barva:1	10 ks	2 876 Kč

## Položka č. 5

3 ks

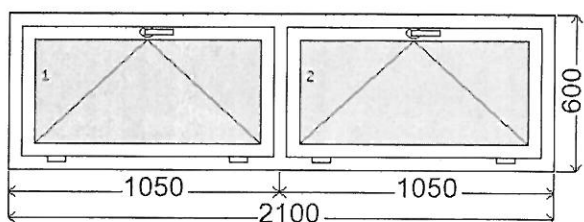

vnitřní pohled (interiér)

Systém:	6-ti komorový PREMIUM round line
Barva výrobku:	Bílá oboustranně
Typ zasklení:	4/16A/4TPS (U=1,1) ornament kůra Meziskelní (distanční) rámeček (1,2)
Kování:	celoobvodové kování Winkhaus activPilot
<b>Rozměry:</b>	<b>š. 2100 / v. 600</b>
Cena výrobku:	7 538 Kč
<b>Cena po slevě:</b>	<b>2 714 Kč</b>
Cena za počet:	8 141 Kč

Parapet PVC: Skutečné vyložení:150 mm , délka:2100 mm , barva:PVC Bílá	3 ks	1 237 Kč
Krycí plech Z: Krycí plech Z délka:2100 mm	3 ks	315 Kč

## Položka č. 6

1 ks

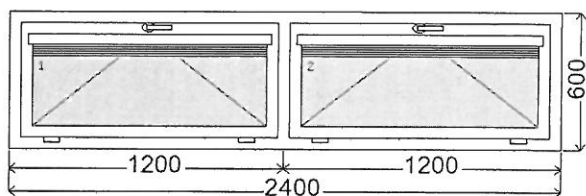

vnitřní pohled (interiér)

Systém:	6-ti komorový PREMIUM round line
Barva výrobku:	Bílá oboustranně
Typ zasklení:	4/16A/4TPS dvojsklo (U=1,0) (1,2)
Kování:	celoobvodové kování Winkhaus activPilot
<b>Rozměry:</b>	<b>š. 2400 / v. 600</b>
Cena výrobku:	6 705 Kč
<b>Cena po slevě:</b>	<b>2 414 Kč</b>
Cena za počet:	2 414 Kč

Parapet PVC: Skutečné vyložení:150 mm , délka:2400 mm , barva:PVC Bílá	1 ks	469 Kč
Krycí plech Z: Krycí plech Z délka:2400 mm	1 ks	120 Kč
Žaluzie EURO Style Opal: barva:1	2 ks	590 Kč



## Položka č. 7

2 ks

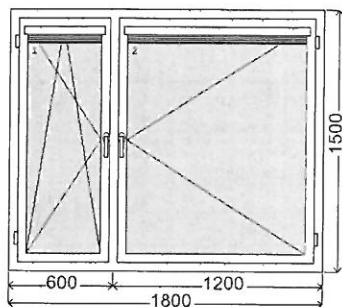

vnitřní pohled (interiér)

Systém:	6-ti komorový PREMIUM round line
Barva výrobku:	Bílá oboustranně
Typ zasklení:	4/16A/4TPS dvojsklo (U=1,0) (1,2)
Kování:	celoobvodové kování Winkhaus activPilot

**Rozměry: š. 1800 / v. 1500**

Cena výrobku: 9 789 Kč

**Cena po slevě: 3 524 Kč**

Cena za počet: 7 048 Kč

Parapet PVC: Skutečné vyložení:150 mm , délka:1800 mm , barva:PVC Bílá	2 ks	710 Kč
Krycí plech Z: Krycí plech Z délka:1800 mm	2 ks	180 Kč
Žaluzie EURO Style Opal: barva:1	4 ks	1 461 Kč

## Položka č. 8

48 ks

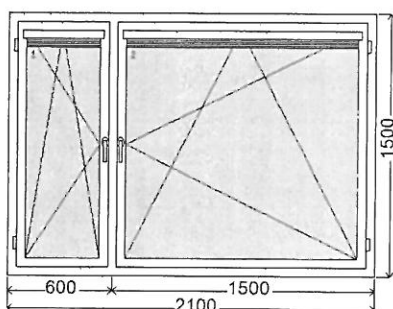

vnitřní pohled (interiér)

Systém:	6-ti komorový PREMIUM round line
Barva výrobku:	Bílá oboustranně
Typ zasklení:	4/16A/4TPS dvojsklo (U=1,0) (1,2)
Kování:	celoobvodové kování Winkhaus activPilot

**Rozměry: š. 2100 / v. 1500**

Cena výrobku: 10 930 Kč

**Cena po slevě: 3 935 Kč**

Cena za počet: 188 865 Kč

Parapet PVC: Skutečné vyložení:150 mm , délka:2100 mm , barva:PVC Bílá	48 ks	19 788 Kč
Krycí plech Z: Krycí plech Z délka:2100 mm	48 ks	5 040 Kč
Žaluzie EURO Style Opal: barva:1	96 ks	38 128 Kč

## Položka č. 9

11 ks

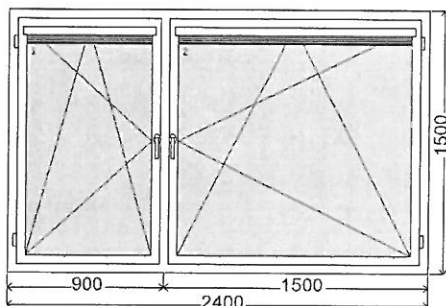

vnitřní pohled (interiér)

Systém:	6-ti komorový PREMIUM round line
Barva výrobku:	Bílá oboustranně
Typ zasklení:	4/16A/4TPS dvojsklo (U=1,0) (1,2)
Kování:	celoobvodové kování Winkhaus activPilot

**Rozměry: š. 2400 / v. 1500**

Cena výrobku: 11 743 Kč

**Cena po slevě: 4 227 Kč**

Cena za počet: 46 502 Kč

Parapet PVC: Skutečné vyložení:150 mm , délka:2400 mm , barva:PVC Bílá	11 ks	5 164 Kč
Krycí plech Z: Krycí plech Z délka:2400 mm	11 ks	1 320 Kč
Žaluzie EURO Style Opal: barva:1	22 ks	9 448 Kč

## Položka č. 10

21 ks

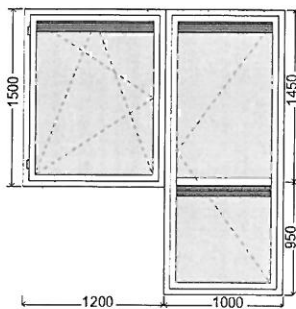

vnější pohled (exteriér)

Práh: Práh 28mm

Spojovací profil: Spojovací profil 3mm (543500)

Systém:	TROCAL 76 AD
Barva výrobku:	Bílá oboustranně
Typ zasklení:	PT4-16-Pc4 PLANIB.TOP+Ar U=1,0 (A1,B1,B2)
Kování:	ROTO-NT
<b>Rozměry:</b>	<b>š. 2200 / v. 2400</b>
Cena výrobku:	26 412 Kč
<b>Cena po slevě:</b>	<b>9 508 Kč</b>
Cena za počet:	199 671 Kč

Žaluzie EURO Style Opal: barva:1	63 ks	24 587 Kč
Krycí plech Z: Krycí plech Z délka:1200 mm	21 ks	1 260 Kč
Parapet PVC: Skutečné vyložení:150 mm , délka:1200 mm , barva:PVC Bílá	21 ks	5 051 Kč
Krycí plech Z: Krycí plech Z délka:1000 mm	21 ks	1 050 Kč

## Položka č. 11

15 ks

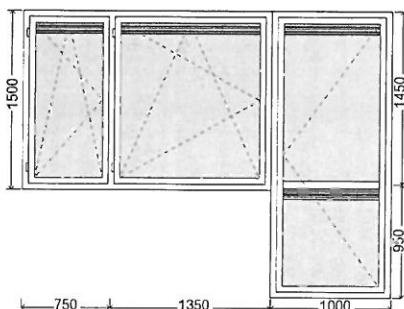

vnější pohled (exteriér)

Práh: Práh 28mm

Spojovací profil: Spojovací profil 3mm (543500)

Systém:	TROCAL 76 AD
Barva výrobku:	Bílá oboustranně
Typ zasklení:	PT4-16-Pc4 PLANIB.TOP+Ar U=1,0 (A1,A2,B1,B2)
Kování:	ROTO-NT
<b>Rozměry:</b>	<b>š. 3100 / v. 2400</b>
Cena výrobku:	35 293 Kč
<b>Cena po slevě:</b>	<b>12 705 Kč</b>
Cena za počet:	190 582 Kč

Parapet PVC: Skutečné vyložení:150 mm , délka:2100 mm , barva:PVC Bílá	15 ks	6 184 Kč
Krycí plech Z: Krycí plech Z délka:2100 mm	15 ks	1 575 Kč
Žaluzie EURO Style Opal: barva:1	60 ks	23 259 Kč
Krycí plech Z: Krycí plech Z délka:1000 mm	15 ks	750 Kč

## Položka č. 12

8 ks

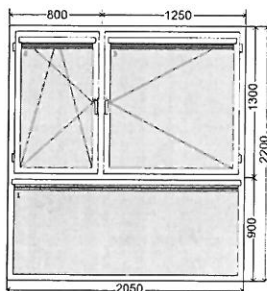

vnitřní pohled (interiér)

Systém:	6-ti komorový PREMIUM round line
Barva výrobku:	Bílá oboustranně
Typ zasklení:	4/16A/4TPS dvojsklo (U=1,0) (1,2,3)
Kování:	celoobvodové kování Winkhaus activPilot
<b>Rozměry:</b>	<b>š. 2050 / v. 2200</b>
Cena výrobku:	13 389 Kč
<b>Cena po slevě:</b>	<b>4 820 Kč</b>
Cena za počet:	38 561 Kč

Parapet PVC: Skutečné vyložení:150 mm , délka:2050 mm , barva:PVC Bílá	8 ks	3 222 Kč
Krycí plech Z: Krycí plech Z délka:2050 mm	8 ks	820 Kč
Žaluzie EURO Style Opal: barva:1	24 ks	10 329 Kč

Položka č. 13

4 ks

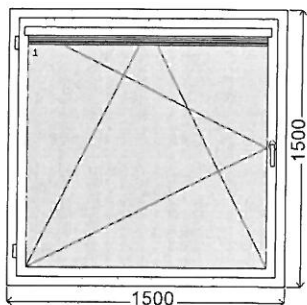

vnitřní pohled (interiér)

Systém: 6-ti komorový PREMIUM round line  
 Barva výrobku: Bílá oboustranně  
 Typ zasklení: 4/16A/4TPS dvojsklo (U=1,0) (1)  
 Kování: celoobvodové kování Winkhaus activPilot

**Rozměry: š. 1500 / v. 1500**

Cena výrobku: 6 764 Kč

**Cena po slevě: 2 435 Kč**

Cena za počet: 9 740 Kč

Parapet PVC: Skutečné vyložení:150 mm , délka:1500 mm , barva:PVC Bílá	4 ks	1 191 Kč
Krycí plech Z: Krycí plech Z délka:1500 mm	4 ks	300 Kč
Žaluzie EURO Style Opal: barva:1	4 ks	2 000 Kč

Položka č. 14

1 ks

**Počet ob.metrů plastových výrobků (1042.4)**

**Cena 0 Kč**

Cena za počet 0 Kč

**CENOVÁ NABÍDKA**

2/2017/246

Cena výrobků celkem (okna a dveře)	1 996 758 Kč
Sleva celkem (*bližší info níže)64%	1 277 925 Kč
Cena výrobků celkem po slevách	718 833 Kč
Parapet vnitřní celkem	48 078 Kč
Lišta celkem	14 005 Kč
Žaluzie celkem	116 906 Kč
Parotěsné a paropropustné pásy Illbruck (1042.4)	66 714 Kč
Demontáž včetně ekologické likvidace	66 714 Kč
Montáž vč. příplatku za pozici - ocelová konstrukce	114 664 Kč
Zednické zapravení vnitřní	114 664 Kč
Výmalby špalet	22 933 Kč
Dodatečná sleva na výplně a příslušenství	- 100 000 Kč
Dodatečná sleva na práce	- 48 511 Kč
Cena celkem bez DPH	1 135 000 Kč
DPH 21%	238 350 Kč
Cena celkem s DPH	1 373 350 Kč

**Cenová nabídka, zaměření a odborná konzultace zdarma.**

**PLATEBNÍ PODMÍNKY:**

Podle SOD.

**DODACÍ PODMÍNKY:**

Podle SOD.

NENÍ-LI UVEDENO JINAK: Veškeré výšky jsou uvedené bez podkladních profilů 30mm. Rozměry v milimetrech. Pohled zevnitř. Ceny platí pouze v případě realizace zakázky jako celku. Cena za zednické zapravení obsahuje zapravení vnitřního ostění a případné zatáhnutí akrylem z vnější strany a materiál spojený s těmito pracemi.

**POPIS NABÍZENÝCH VÝPLNÍ - viz. přílohy****DNE:**

3.3.2017

**ZPRACOVAL:**

Hana Rehorova

**Hana Řehořová**  
 IČ: 04151151, U Trati 414/23  
 696 04 Svatobořice-Mistřín

